



Katalog 9.0 / *Catalogue 9.0*





PAX Katalog 9.0 / Catalogue 9.0

PAX-Produkte unterliegen täglich den härtesten Prüfungen

Damit du dich auf dein Equipment verlassen kannst, arbeiten wir ständig daran, uns weiterzuentwickeln.

Seit über 20 Jahren ist in der Branche bekannt, dass unsere Innovationen ein Prädikat und eine Auszeichnung für höchste Produktqualität sind. Durch den Einsatz neuester Technologien sowie Erfahrungen aus dem Einsatz und dem engen Dialog mit unseren Kunden und der Community, geben wir jedem einzelnen Produkt den allerhöchsten Innovationsgrad. Dies spiegelt sich in Formen, Farben, Materialien sowie den Sicherheits- und Pflegeeigenschaften aller PAX-Produkte wider. Nur wenn du mit deinem PAX-Produkt vollumfänglich zufrieden bist, sind wir es auch. Wir freuen uns, dir in diesem Katalog viele unserer neuen, ideenreichen Innovationen als ausgereifte und einsatzerprobte Produkte präsentieren zu können.

PAX-products daily undergo the toughest tests

We constantly work on improving our products so you can rely on your equipment.

For over 20 years it has been a well-known fact in this industry that PAX-products always stand for state-of-the-art innovations and the highest product quality. Thanks to the latest technologies, practical experience and the close dialogue with our customers, in particular via social networks, each of our products features the highest degree of innovation. This is reflected in shapes, colours, materials, as well as safety and care properties of all PAX-products. Only if you are fully satisfied with your PAX-product, we are satisfied, too. We are proud to present to you a variety of our ingenious innovations in this catalogue as mature products proven in practice.



Wie immer stehen wir gerne für Anregungen und Kritik zur Verfügung und hoffen weiterhin auf konstruktive Rückmeldungen. Mit unserer Fertigung in Polen haben wir uns sicher für die Zukunft aufgestellt und werden weiterhin in diesen Standort investieren. Die Nähe und die langjährige Mitarbeit der dortigen Kollegen sind ein Garant für unsere Qualität.

Um den gestiegenen Anforderungen an unsere Produkte gerecht werden zu können, haben wir uns die Expertise für neue Fertigungstechniken erworben und in langen Testreihen zunächst einmal wichtige Erfahrungen gesammelt, bevor wir mit einem neuen Produkt an den Markt gehen konnten. Im Laufe der Jahre hat sich unser Produktportfolio auch in andere Bereiche ausgedehnt. Mit der PAX Rettungsboa haben wir ein erfolgreiches Produkt geschaffen, das die Crash-Rettung revolutioniert hat. Wie üblich haben wir auch in dieses PAX-Produkt die Ergebnisse vieler Tests einfließen lassen, die wie immer unseren hohen Material- und Produkthanforderungen genügen mussten. Die PAX-Qualität ist für uns ein wertvolles Gut, das es zu bewahren gilt. Wir bemühen uns stets, unsere Materialien nach den höchsten Ansprüchen zu entwickeln und einzukaufen. Hierbei verlassen wir uns noch heute auf unsere Lieferanten aus den Anfangsjahren, mit denen wir schon viele gute Innovationen entwickelt haben.

We remain at your disposal for any kind of suggestions and criticism at any time and are thankful for your constructive feedback. With our production site in Poland we are safely positioned for the future and will continue investing in this location. The proximity and the long-term cooperation with the local colleagues are a guarantor for our quality.

In order to meet the increased requirements of our products we have adopted the expertise of new manufacturing technologies and have gained experiences from long-term tests prior to having been able to launch a new product. As usual we included the results of many tests into the product which had to meet our extremely high standards.

The PAX-quality for us is an asset that has to be retained. We constantly make an effort to develop and purchase our materials according to the highest requirements. Here we still rely on our suppliers of the early years whom we have developed many good innovations with.

„Die gemeinsamen Erfahrungen im Rettungsdienst und unser höchster Anspruch an Qualität sind die Grundlagen für das praxisorientierte Design aller PAX-Produkte.“

„The common experience within the rescue service and our highest requirement of quality are the basics for the practise-oriented design of all PAX-products.“

Andreas Harms & Thomas Busch



Jetzt mit Zertifizierung für Medizinprodukte

Als Hersteller von Taschen und Ausrüstung für den Rettungsdienst tragen wir eine besondere Verantwortung. Wir sind ständig gefordert, die Sicherheit und Zuverlässigkeit unserer Produkte und Dienstleistungen zu gewährleisten und gleichzeitig mögliche Risiken zu minimieren.

Weil wir Patientensicherheit, hohe Standards und beste Qualität sehr ernst nehmen, haben wir uns deshalb nach der DIN EN ISO 13485: 2016 zertifizieren lassen – die höchste Zertifizierungsstufe, die man im anspruchsvollen Bereich der Medizinprodukte erklimmen kann.

Unser ganzes Team hat sich mit Herzblut engagiert und so haben wir im abschließenden Audit diese Mammutaufgabe mit einem hervorragenden Ergebnis gemeistert. Entsprechend stolz blicken wir auf unser am 5. März 2019 zugeteiltes Zertifikat, das unsere bisherige Zertifizierung nach der DIN EN ISO 9001: 2015 noch mal toppet.

Nun sind wir auch formal bestens gerüstet, um unsere Produkte (und auf Wunsch auch die unserer Kunden) im aufwändigen Prozess als Medizinprodukt nach DIN EN ISO 13485: 2016 zertifizieren zu lassen.

Ansonsten gilt natürlich nach wie vor: Wir alle im Team bilden uns ständig weiter, um euch mit überzeugenden Produkten und Dienstleistungen bei der Arbeit zu unterstützen. Aktuell erweitern wir zudem unseren Standort in Wardenburg.

Sprecht uns bei Fragen oder auch scheinbar unlösbaren Problemen einfach an.

Bestimmt finden wir die zündende Idee. Durch die Erfahrungen im Zertifizierungsaudit sprudeln die Ideen in unserem Produktmanagement nur so.

Einige dieser Ideen haben wir bereits mit der Erweiterung unseres Sortiments um Medizinprodukte umgesetzt. Sie alle erfüllen die höchsten Ansprüche an Funktionalität, Qualität, Design und Sicherheit. Das gibt dem Patienten und vor allem euch als Anwendern ein gutes Gefühl.

Daran wollen wir uns auch in Zukunft messen lassen.

Now certified for medical products

As a manufacturer of bags and equipment for rescue services, we have a special responsibility. We are constantly challenged to guarantee security and reliability of our products and services and, at the same time, to minimize possible risks.

Since we take patients' safety, high standards and best quality very seriously, we have certified ourselves according to DIN EN ISO 13485: 2016. This is the highest certification level you can climb in such a demanding field as medical products.

Our entire team was fully involved in this challenge and put its heart and soul into it.

Finally, we have managed this mammoth task in the final audit with excellent results.

We are proud of this certificate conferred on the 5th of March 2019, which trumps the previous certification DIN EN ISO 9001: 2015.

With this certification of our production processes, we are now well-equipped for certification of our individual products (and also our customers' products, if desired). To achieve a medical product certificate meeting the DIN EN ISO 13485:2016 standard is a very elaborate procedure. Apart from that, our working principles remain the same: everyone in the team constantly improves their skills and knowledge, in order to support you with the best products and services in your rescue operations.

Moreover, we are currently extending our site in Wardenburg. If you have any questions, or problems which seem to be unsolvable for you, do not hesitate to contact us.

Certainly, we will find an inspiring idea.

Due to experiences in the certification audit, such ideas bubble at our Product Management. Some of such ideas we already implemented, as we were extending our range of medical products. They all meet the highest demands with regard to functionality, quality, design and safety. It makes the patient and, above all, you as a user feel good.

And we want to live up to this in the future, too.





PAX

...in dieser Garage in Norddeutschland!
...in this garage in Northern Germany!



Mit einfachsten Mitteln zu großen Ideen ...
By simplest instruments to big ideas ...



PAX - Bags:



Seit über 20 Jahren immer an deiner Seite

Ihr kommt, wenn's brennt. Ihr seid da, wo es wehtut. Ihr eilt an die Orte, von denen andere wegrennen. Die PAX-Bags stehen immer an eurer Seite. Denn sie sind für die ungeschönte Wirklichkeit gemacht, euren Alltag: den Unfallort, den Katastropheneinsatz, das Krisengebiet. Seit 1997 fertigen wir von PAX hochwertige und innovative Rettungsprodukte. Dabei legen wir Wert auf allerhöchste Qualität in Material und Verarbeitung. Im Klartext: Wir sind erst zufrieden, wenn unsere PAX-Bags unverwüstlich sind und sich bestens handhaben lassen. Bevor ein PAX-Produkt an dich ausgeliefert werden kann, testen wir es deshalb umfassend auf seine PAX-Qualität „Bester im Einsatz“. Unsere Prüfverfahren und Praxistests sind auf höchste Ansprüche ausgelegt.

Continually by your side for more than 20 years

You are there when the going gets tough. You are there when people get hurt. You rush to places, where others run away. PAX bags are always at your side. They are made for real-world situations and your routine: the accident sites, disaster operations and crisis areas. Since 1997, we at PAX have been making high quality and innovative rescue products. We make sure that both material and workmanship are of the highest quality. In short: We are only happy if our PAX bags are both indestructible and convenient. Before delivering a PAX product, we perform extensive tests to make sure that it meets PAX quality benchmarks. Our test procedures and practical tests are designed to meet the highest standards.

Die PAX-Geschichte

An dieser Stange mit der provisorischen Befestigung am Garagentor hing die erste Rolle Stoff, die dann zu dem ersten Rucksack wurde. Die ersten Notfallrucksäcke wurden in der elterlichen Garage gefertigt, in der sich noch heute die Rollenaufnahme am Garagentor befindet. 1994 verließ die erste Wasserkuppe diese Garage, um bei unserem Kunden ihren Dienst antreten zu können. Viele Kunden der ersten Stunden zählen auch heute noch zu den begeisterten Anwendern der dann im Jahr 2000 von Andreas Harms (der in der Garage angefangen hatte) und Thomas Busch zusammen gegründeten X-CEN-TEK GmbH & Co. KG. Bald darauf folgte dann der Umzug nach Wardenburg an den heutigen Firmensitz. In den Folgejahren wurde an diesem Standort immer wieder investiert, um ihn den gestiegenen Anforderungen nach mehr Lagervolumen und mehr Platz für die gestiegene Mitarbeiterzahl gerecht werden zu lassen.

The PAX story

The first roll of fabric hung at this provisional bar of a garage gate and became the first backpack in the name of „PAX“. The first emergency backpacks were manufactured in the parental garage in which the provisional bar is still fixed to the garage gate. In 1994 the first Wasserkuppe left this garage in order to start its duty with our customer. Many customers of the first hours still today are customers of the X-CEN-TEK GmbH & Co. KG founded by Thomas Busch and Andreas Harms in 2000.



... - 1998



... - 2004



... - 2010



... - 2018



2016 - ...



2019 - ...



Winner Good Design Award Chicago Athenaeum P5/11



Red Dot Design Award P5/11



German Brand Award 2016 health & medicine Marke PAX



PAX it's all about performance

Lass' uns wissen, was wir für dich umsetzen dürfen.
Let us know what we can do for you.

Entwicklung

Wir haben unser eigenes Entwicklerteam, das mit den zahllosen Entwicklern in unserem Kundenkreis erfolgreich zusammen arbeitet. Uns alle eint der Wunsch, ein Produkt auf den Anwendungspunkt genau zu entwickeln.

Development

Our research and development counts several people who successfully design our products with our R&D customers in the field. We all are dedicated to design the best available product for the particular case.



Manufaktur

In unserer Manufaktur setzen wir Einzelstücke - also auch die ganz individuellen Kundenwünsche - um und prüfen unsere Ideen auf Umsetzbarkeit.

Manufactory

With our colleagues in the manufactory we realize the very special customer wishes and check the feasibility of our R&D team.

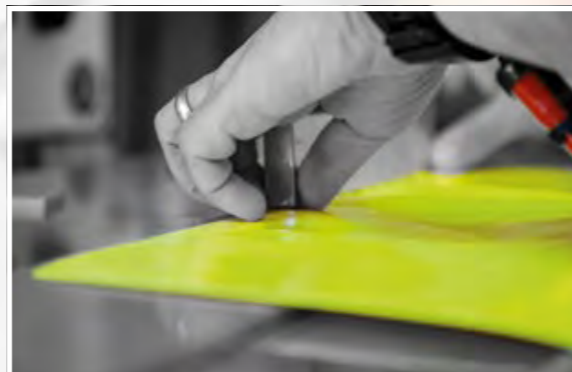
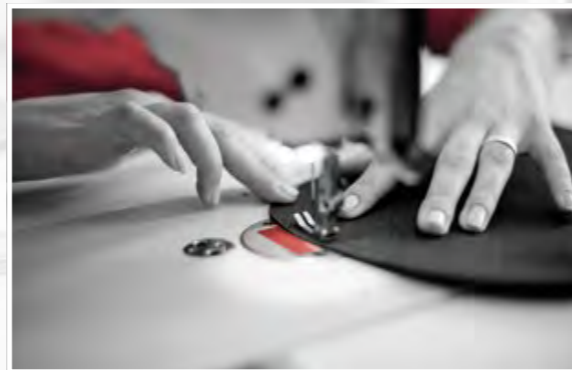

Kleinserienfertigung

In unserer Fertigung in Polen arbeiten seit vielen Jahren unsere Kollegen mit uns zusammen und bringen die PAX-Qualität in die Produkte.

Small-volume production

In our production site in Poland we work since many years together and bring the PAX-quality to our Products.



Großserienfertigung

Für die Serienfertigung arbeiten wir seit mehr als 15 Jahren mit unserem Partner in Vietnam zusammen. Dort wird die PAX-Qualität sehr ernst genommen und viel Liebe zum Detail ins Produkt gebracht.

Big-volume production

For more than 15 years our Vietnamese partners are working for the PAX-quality with their dedicated love to every little detail.





PAX

NEW

PAX im neuen Design

Du kennst unser Motto „it's all about performance“. Und das nehmen wir ernst. Unsere Taschen und Rucksäcke sollen dich bei deiner Arbeit da draußen unterstützen. Dazu gehört für uns, immer besser zu werden. Für die PAX-Bags im neuen Design haben wir viel Zeit und Herzblut ins Prüfen, Forschen und Entwickeln gesteckt. Welche neuen Techniken und Materialien eignen sich für unsere Ansprüche? Wie können wir Funktionalität und Design weiter optimieren? Die Prototypen haben wir dann auf die Straße in den echten Rettungs- und Feuerwehrdienst geschickt. Aus diesen Erfahrungen sind schließlich unsere neuen PAX-Bags hervorgegangen und in Serie gegangen. Das Ergebnis siehst du hier – und natürlich auf den folgenden Katalogseiten.

PAX in the new design

You know our motto: „it's all about performance“. And we take this seriously. Our bags and backpacks are intended to help you in your work out there. For us, it means to become better and better. For the PAX bags of the new design, we put a lot of time, our heart and soul into testing, research and development. At first, we asked ourselves: what new technologies and materials are suitable for our high demands? How can we continue to optimize functionality and design? Then we sent the prototypes to the real rescue and fire service on the road. Then, from these experiences, our new PAX bags were created and we began to produce them in series. You can see the result here - and, of course, also on the following catalogue pages.

Die vier Hauptvorteile der PAX-Rucksäcke und Taschen im neuen Design lassen sich mit „leicht, sichtbar, funktional gestaltet und pflegeleicht“ zusammenfassen. Ebenso wichtig sind uns natürlich die inneren Werte. Eine durchdachte Ausstattung und die Funktionalität machen deine Arbeit hier komfortabel, schnell und sicher.

The four main advantages of the PAX bags and backpacks of the new design can be summarized as "light, visible, well-designed and easy-to-clean". Of course, the inner values are just as important for us. Well-thought-out equipment and functionality make your work comfortable and safe.



Leicht
Low Weight

Das geringe Gewicht der Rucksäcke und Taschen macht's deinem Rücken und deinen Schultern leicht. The bag's low weight gives your back a rest.



Maximale Sichtbarkeit
Maximum visibility

Großzügige Flächen für Reflexmaterial erhöhen deine Sichtbarkeit und Sicherheit. Wide surfaces for reflective material increase your visibility and safety.



Zeitgemäßes Design
Contemporary design

Wir verbessern stetig Design, Funktionalität und Komfort an unseren Produkten. We constantly improve the design, functionality and comfortability of our products.



Leicht zu reinigen
Easy to clean

Reinigen und Desinfizieren ist durch geschweißte Nähte einfach und effektiv. Cleaning and disinfecting are simple and effective thanks to welded seams.



Leicht
Low Weight

NEW

Die Rucksäcke werden insgesamt leichter. Dafür haben wir zum einen die Konstruktion optimiert, zum anderen neue Materialien und Fertigungstechniken eingesetzt. So konnten wir viele Nähte durch hochmoderne Schweiß- oder Druckverfahren ersetzen. Das macht die Rucksäcke leichter und einfacher zu reinigen.

On the whole, backpacks offered on the market become lighter. For this purpose, on the one hand, we have optimized the design and, on the other hand, used new materials and manufacturing technologies. State-of-the-art welding and printing technologies allowed us to avoid many seams. This makes the backpacks lighter and easier to clean.



RIP
TEC

Leichtes neues Material

Verstärkt setzen wir jetzt PAX-Rip Tec ein. Es wiegt im Vergleich zu PAX-Plan- und PAX-Tec - Materialien deutlich weniger. Gleichzeitig überzeugt PAX-Rip Tec durch eine enorme Abriebfestigkeit und eine sehr glatte Oberfläche.

New light material

We increasingly use PAX-Rip Tec. Compared to PAX-Plan and PAX-Tec materials, it has a significantly lower weight. At the same time, PAX-Rip Tec is distinguished by a tremendous abrasion resistance and a very smooth surface.



Leichte Konstruktion

Vom Flugzeugbau vorgemacht – in PAX-Produkten angewandt. Für die Verstärkungen der Rucksäcke nutzen wir gelochte Platten und dünneren, aber festeren Schaumstoff. Die Stabilität bleibt gleich, das Gewicht sinkt.

Lightweight Design

Pioneered by aircraft and used in PAX products. To reinforce our backpacks, we use perforated panels and thinner, but firmer foam. Stability remains the same, but the weight gets lower.

Wir haben viele kleine und große Schritte unternommen, um unsere Produkte leichter zu machen. Im Verhältnis zum vorherigen Design haben wir je nach Materialvergleich bis zu 38% Gewicht eingespart, ohne dabei die Haltbarkeit der Produkte zu vernachlässigen.

We took a lot of small and large steps to save as much weight as possible. In comparison from our former with our former design we saved up to 38% of weight depending on the compared materials without disregarding the sustainability of our products.



RIP
TEC

Unsere Rip Tec

Produkte erkennt ihr an diesem Icon.

Our Rip Tec

products can be identify by this icon.



Maximale Sichtbarkeit
Maximum visibility

NEW

Hochreflektierendes Reflexmaterial

Alle PAX-Bags haben nun Reflexstreifen aus einem neuen Material mit noch besseren Rückstrahlwerten. Die Streifen und Elemente werden thermisch geklebt oder im Hochfrequenzverfahren geschweißt oder gedruckt. Diese Verfahren sorgen für eine nahtfreie Verarbeitung. Dadurch kannst du den Rucksack zusätzlich leichter reinigen.

Highly-reflecting reflective material

All PAX bags now have reflection strips, made out of a new material, with even better retro-reflection.

The strips and elements are thermally glued or welded or printed in a high-frequency process. This process ensures seamless processing.

Therefore, you can also clean the backpack more easily.



Silber und Tagesleuchtgelb

Auf der Front kombinieren wir die silberfarbenen Reflexelemente mit Tagesleuchtgelb. Das reflektiert super und gibt bei nebeligen Sichtverhältnissen zusätzliche Sicherheit.

Silver and fluorescent yellow

On the front, we combine the silver-coloured reflection elements with fluorescent yellow. The reflection is brilliant and provides extra security in foggy conditions.



Dreieck auf der Rückseite

Unser PAX-Dreieck auf der Rückseite führen wir nun gedruckt oder geklebt in hochreflektierendem Silber aus. Es lässt sich leicht reinigen und orientiert sich an der EN ISO 20417*.

*Wir haben uns an den Vorgaben der EN ISO 20417 orientiert. Leider sieht der Gesetzgeber aktuell nicht vor, dass Taschen und Rucksäcke nach dieser Norm zertifiziert werden können.

Triangle on the backside

Our PAX triangle on the backside is now printed or glued in highly-reflective silver. It is easy to clean and based on EN ISO 20417*.

*We are in accordance with the EN ISO 20417 standards. Unfortunately, the legislator does not currently stipulate, that bags and rucksacks can be certified in accordance with this standard.



Vorbild EN ISO 20471

Alle geteilten Reflexstreifen entsprechen der EN ISO 20471* für hochsichtbare Warnkleidung.

Model EN ISO 20471

All separated reflective strips correspond to EN ISO 20471* for highly-visible reflective clothing.





Zeitgemäßes Design
Contemporary design

NEW

Funktionell

Unsere neuen Schultergurte haben wir mit einer Lasche versehen, um sie einfacher austauschen zu können. Das Tagesleuchtgelb, die Reflexelemente sowie die extra starke Polsterung - machen unsere Schultergurte leicht, modern und komfortabel. Obwohl sehr gut zu reinigen, können diese ohne besonderen Aufwand getauscht werden.

Functional

Our new shoulder straps are furnished with a flap to make them easier to replace. Fluorescent yellow and reflection elements as well as extra strong padding make our shoulder straps lightweight, modern and comfortable. While very easy to clean, they can be replaced without much effort.



Komfortabler

Unsere Standardrucksäcke der Serien „Wasserkuppe“ und „Berlin“ sowie „Feldberg“ haben eine integrierte Rückenpolsterung erhalten, die sich der Wirbelsäule anpasst. Unsere Taschen haben einen neuen Griff erhalten - wenn aus zwei Taschenhälften Gurte zusammen geführt werden müssen, sorgt dieser dafür, dass das Gewicht ausgewogen in der Hand liegt.

More comfortable

Our standard rucksacks from the "Wasserkuppe" and "Berlin" as well as "Feldberg" collections, come with integrated back padding, which adjusts to the spinal column. Our bags have a new handle, when two straps are brought together, which balances out the weight when grasped in the hand.

Modernes Design

Wir finden, ein cooles Design passt perfekt zu der hohen Qualität von PAX. Was sollen wir sagen, schau es dir einfach im Katalog an!

Modern design

We find that a cool design fits perfectly with the highest quality of PAX. What can we say, simply take a look in the catalogue!

Leicht zu reinigen
Easy to clean

NEW

Geschweißt und gedruckt

Wir haben uns an anderen Industrien orientiert, wo z.B. in der Fahrzeugfertigung schon lange geklebt und geschweißt wird. Unsere Reflexmaterialien werden nun entweder gedruckt oder thermisch mit dem Trägermaterial verklebt. Die Perfektionierung dieses Verfahrens für unsere speziellen Materialien haben wir zusammen mit 3M über einen langen Zeitraum erarbeitet. Weniger Nähte bedeutet weniger Gewicht. Oberflächen verschweißen wir nun möglichst direkt miteinander im Hochfrequenzverfahren - für dieses optimale Fertigungsverfahren haben wir viel in Maschinen investiert. Auch hiermit sparen wir Gewicht ein und die Reinigung wird aufgrund der glatten Oberfläche einfacher. Nach diesem Verfahren sind nun auch unsere Innentaschen zur leichteren Reinigung geschweißt.

Welded and printed

We focused on other industries, for example, in car manufacturing which has long been based on gluing and welding. Our reflection materials are printed and thermally stuck together with the material. The perfecting of this process for our materials has been conducted together with 3M over a long period of time. Less seams means less weight. We weld surfaces together. We invested a lot into machinery for this high frequency procedure. We hereby save weight and cleaning is much easier due to the smooth surface. Likewise, our inside pockets are welded for easier cleaning.

Gelber Streifen

Unser neues Design bietet deiner persönlichen Beschriftung einen knalligen Hintergrund, denn der im Design vorgegebene, entsprechende Balken auf der Front bietet hierfür eine gut sichtbaren Platz. Mehr dazu unter der Kategorie „Wissenswertes“.

Yellow strips

Our new design offers your personal inscription a jazzy background, because the bar on the front worked into the design creates space for your inscription. More about this under the category „Worth knowing“.

Easy-Zip-it's

Wir haben uns von unseren texturierten Easy-Zip-It's verabschiedet und nun unsere eigenen spritzgussgefertigten Reißverschlussverlängerungen entwickelt. Die geschlossene Oberfläche dieser Verlängerungen erleichtert die Reinigung und Desinfektion erheblich.

Easy Zip-it's

We bid farewell to our textured Easy Zip-it's and developed our own injection-moulded zipper extensions. The closed surface of this extension simplifies cleaning and disinfecting and as a result, reduces the time spent on extra work.



Rucksäcke / Backpacks

In dieser Kategorie findest du zum Beispiel:
In this category you will find for example:

- ▲ PAX Wasserkuppe (verschiedene Ausführungen)
PAX Wasserkuppe (various versions) Seite 30 bis 39
Page 30 to 39
- ▲ PAX Notfallrucksack P5/11 (verschiedene Ausführungen)
PAX Emergency backpack P5/11 (various versions) Seite 40 bis 47
Page 40 to 47
- ▲ PAX Rucksack Berlin und ▲ PAX Rucksack Feldberg
PAX Backpack Berlin and PAX backpack Feldberg Seite 48 bis 49
Page 48 to 49
- ▲ PAX Rucksäcke für die Bergrettungsteams
PAX Backpacks for mountain rescue services Seite 54 bis 57
Page 54 to 57
- ▲ PAX Rucksäcke für den Feuerwehreinsatz
PAX Backpacks for fire brigade use Seite 58 bis 59
Page 58 to 59

Taschen / Bags

In dieser Kategorie findest du zum Beispiel:
In this category you will find for example:

- ▲ PAX Notfalltaschen (verschiedene Ausführungen)
PAX Emergency bags (various versions) Seite 64 bis 65
Page 64 to 65
- ▲ PAX Notfalltasche Dresden und Gladbach
PAX Emergency bag Dresden and Gladbach Seite 65 bis 66
Page 65 to 66
- ▲ PAX Notfalltaschen für den Kindereinsatz
PAX Emergency bags for paediatric emergencies Seite 67 bis 69
Page 67 to 69
- ▲ PAX Erste Hilfe Taschen (verschiedene Ausführungen)
PAX First Aid bags (various versions) Seite 74 bis 77
Page 74 to 77
- ▲ PAX Fahrradtaschen
PAX Bicycle bags Seite 78 bis 79
Page 78 to 79
- ▲ PAX Bekleidungstaschen und Trolleys
PAX Clothing bags and Trolleys Seite 80 bis 85
Page 80 to 85
- ▲ PAX Taschen für den Feuerwehreinsatz
PAX Bags for fire brigade use Seite 86 bis 89
Page 86 to 89

Ampullarien / Ampoule modules

In dieser Kategorie findest du zum Beispiel:
In this category you will find for example:

- ▲ PAX Ampullarien (verschiedene Ausführungen)
PAX Ampoule modules (various versions) Seite 92 bis 97
Page 92 to 97
- ▲ PAX Clip In System (verschiedene Ausführungen)
PAX Clip In System (various versions) Seite 98 bis 107
Page 98 to 107

O2 Transport / Oxygen modules

In dieser Kategorie findest du zum Beispiel:
In this category you will find for example:

- ▲ PAX Sauerstofftransporttaschen, wie ▲ PAX Medi Oxy
PAX Oxygen transport bags, such as PAX Medi Oxy Seite 110 bis 111
Page 110 to 111
- ▲ PAX Oxy Compact M, L, XL
PAX Oxy Compact M, L, XL Seite 112 bis 113
Page 112 to 113



Persönliche Ausrüstung / Personal Equipment

In dieser Kategorie findest du zum Beispiel:
In this category you will find for example:

- ▲ PAX Koppel und Holster (verschiedene Ausführungen)
PAX Duty belt and holster (various versions) Seite 116 bis 117
Page 116 to 117
- ▲ PAX Pro Series Holster (verschiedene Ausführungen)
PAX Pro Series holster (various versions) Seite 120 bis 123
Page 120 to 123
- ▲ firePAX Holster (verschiedene Ausführungen)
firePAX holster (various versions) Seite 128 bis 136
Page 128 to 136
- ▲ PAX IFAK Beintaschen (verschiedene Ausführungen)
PAX IFAK Leg pouches (various versions) Seite 136 bis 137
Page 136 to 137
- ▲ PAX Führungskräfte Kennzeichnungswesten
PAX Leader identification vests Seite 139 bis 139
Page 139 to 139

Dokumentation / Documentation

In dieser Kategorie findest du zum Beispiel:
In this category you will find for example:

- ▲ PAX Fahrtenbuch Multiorganizer (verschiedene Ausführungen)
PAX Logbook Multiorganizer (various versions) Seite 142 bis 143
Page 142 to 143
- ▲ PAX Fahrtenbuch DIN A4 & A5 (verschiedene Ausführungen)
PAX Logbook DIN A4 & A5 (various versions) Seite 144 bis 147
Page 144 to 147
- ▲ PAX Klemmbretter (verschiedene Ausführungen)
PAX Clipboards (various versions) Seite 148 bis 148
Page 148 to 148
- ▲ PAX Schlüsseltaschen (verschiedene Ausführungen)
PAX Key cases (various versions) Seite 149 bis 149
Page 149 to 149

Spezielles / Specials

In dieser Kategorie findest du zum Beispiel:
In this category you will find for example:

- ▲ PAX Rettungs-Boa
PAX Rescue-Boa Seite 152 bis 153
Page 152 to 153
- ▲ PAX Extremitäten-Tourniquet
PAX Extremities Tourniquet Seite 154 bis 154
Page 154 to 154
- ▲ PAX Intubations-, Infusionsmodule (verschiedene Ausführungen)
PAX Intubation-, Intravenous modules (various versions) Seite 156 bis 157
Page 156 to 157
- ▲ PAX Wasserdicht (verschiedene Artikel)
PAX Water proof (various articles) Seite 158 bis 159
Page 158 to 159
- ▲ PAX Rettungssack Modell - Air Zermatt
PAX rescue bag model - Air Zermatt Seite 164 bis 168
Page 164 to 168
- ▲ PAX Vakuummattressen (verschiedene Ausführungen)
PAX Vacuum Mattresses (various versions) Seite 168 bis 172
Page 168 to 172
- ▲ PAX Vakuumschienen (verschiedene Ausführungen)
PAX Vacuum Splints (various versions) Seite 173 bis 175
Page 173 to 175
- ▲ PAX Bandschlingen (verschiedene Ausführungen)
PAX Slings (various versions) Seite 180 bis 180
Page 180 to 180
- ▲ PAX Privat (verschiedene Artikel)
PAX Private (various articles) Seite 182 bis 183
Page 182 to 183



Rucksäcke

Dein PAX-Rucksack und du – ihr seid eine Einheit. Eng verbunden seid ihr unterwegs, ob in der Luft, auf dem Land oder auf dem Wasser. Von euch wird das maximal Mögliche erwartet. Höchstleistung in jeder Situation. Dein PAX-Rucksack steht dir hier flexibel und individuell zur Seite. Hier bestimmst du, wie du deinen Rucksack ausstatten möchtest. Zahlreiche Ausstattungsmöglichkeiten machen ihn zu deinem leichten und angenehm tragbaren Begleiter in jeder Situation.

Backpacks

Your PAX backpack and you form one unit. Anywhere you go - by air, by sea, or by land - you both are tightly bound to each other. The maximum possible is expected of you. Maximum performance in any situation. Your PAX backpack is always on your side - flexible and individual. You decide how your backpack should be equipped. Numerous equipment options make your backpack to your light and portable companion in any situation.

Rucksäcke
Backpacks



PAX

Unsere PAX Wasserkuppe Rucksäcke ...

... haben wir natürlich auch einem Update unterzogen, damit du immer den besten Rucksack deiner Zeit mit in den Einsatz nehmen kannst. Dabei geben wir dir noch mehr Möglichkeiten, deinen Rucksack genau deinen Bedürfnissen anzupassen. Bei der Bestellung kannst du individuell entscheiden, wie die Bestückung erfolgen soll.

Our PAX backpacks Wasserkuppe ...

... of course, underwent an update, in order that you can always take the best backpack of your time to your next rescue operation. In this respect, we provide you even more options to adapt your backpack exactly to your needs. In your order you can individually specify the desired equipment.

Unsere PAX Wasserkuppe...

... bestellst du in der Basis immer leer und frei konfigurierbar, damit du ihn individuell auf deine Bedürfnisse anpassen kannst.

Our PAX Wasserkuppe ...

... always comes empty and freely configurable, so that you can customize it to your individual needs.

Unsere PAX Innentaschen

Du füllst deinen PAX Wasserkuppe mit Leben. Wähle aus unseren Innentaschensets oder ganz individuell einzelne Innentaschen in verschiedenen Farben und Größen, so wie es dir gefällt. Du bestimmst was reinkommt!

Our PAX Inner pouches ...

Fill your PAX Wasserkuppe with life. Choose from our inside pocket sets or individual inner pouches in a range of colours and sizes, completely down to you. You decide what to fill it with!

Unsere PAX Mittelwände

Die gute Mitte. Du kannst ganz darauf verzichten, oder wählst aus unseren Wasserkuppe Mittelwänden die passende Variante aus. Zudem hast du die Wahl, wie du sie befestigen willst. Entscheide dich für Magnet- oder Flausch/Hakenbandbefestigung. (Achtung: Die Basis muß mit dieser Wahl übereinstimmen.)

Our PAX Central partitions

The best way. You can do without it completely, or you can choose the most fitting version from our Wasserkuppe centre partitions. In addition, you have the choice on how you want to secure it. Decide between magnets or velcro/ hook band fastening. (Hint: the base must match this choice.)

Das Finale = Dein PAX Rucksack

Noch nicht individuell genug? Kein Problem. Wir bieten dir zusätzlich eine individuelle Beschriftung für deinen Rucksack. Nähere Informationen siehe auch Kategorie „Wissenswertes“!

The finale = Your PAX backpack

Not unique enough? No problem. In Addition we offer you personalised inscription for your backpack. For further details also see category "Worth knowing"!



① Schritt 1 / Step 1:

- Wähle aus unseren verschiedenen Basismodellen aus.
- *Make your choice on one of the different basic models (velcro or magnet => you must stick to your choice through the process).*



Deine Wasserkuppe in 4 Schritten

Your Wasserkuppe in 4 steps



② Schritt 2 / Step 2:

- Wähle aus unseren verschiedenen Innentaschenkonfigurationen aus.
- *Choose between one of the inner-pouches sets or any individual one you want.*



③ Schritt 3 / Step 3

- Wähle aus unseren verschiedenen Mittelwandmodellen aus.
- *You can choose between one of the available middlewalls.*



④ Schritt 4 / Step 4:

- Wähle deinen individuellen Schriftzug für eine Beschriftung deines Rucksackes aus.
- *Order your optional personal lettering and finalize your Wasserkuppe.*





Du hast die Wahl ...

... ob du eine Mittelwand verwenden möchtest – und wenn ja - welche du einsetzen möchtest. Dazu kannst du selbst bestimmen, welche Innentaschenvarianten am Besten zu dir und deinem Rucksack passen.

The choice is yours ...

... whether you like to have a partition in the middle, you can choose the right one for your purpose. You decide what kind of inner pockets is the best for you and your backpack.

NEW



Bestückungsbeispiele: PAX Wassertrippe Rucksack
Examples of equipment: PAX Wassertrippe backpack



Hier zeigen wir die Innenansicht unserer Wassertrippe-Rucksäcke mit verschiedenen Innentaschen- und Mittelwandkonfigurationen. Jede Mittelwand lässt sich mit dem Aufstellband wie hier abgebildet aufstellen, wenn die Mittelwand nicht separat verschlossen wird.

Here we demonstrate the view from the inside of our Wassertrippe backpacks with different inside pockets and centre panel configurations. Each centre panel can be set up with installation tape, if the centre panel is not separately sealed off.



PAX-Organizing System

Um zu erkennen, welche Innentasche oder welches Modul, wie z. B. Intubation XL oder Ampullarium XL, in einen unserer Notfallrucksäcke oder in eine der Notfalltaschen der **PRO** Professionell Linie passen, haben wir diese Module und Innentaschen mit dem **POS** POS (PAX-Organizing System) Zeichen versehen.

The PAX-Organizing System

In order to find out which inner pouch or which module e.g. intubation XL or ampoule holder XL fit into one of our emergency backpacks or into one of the emergency bags of the „Professional line“, we added a POS symbol (PAX-Organizing System) to these modules or inner pouches.

POS



...wenn's ein bisschen mehr sein darf

Unsere Wasserkuppe Rucksäcke werden ohne Innentaschen und Mittelwand angeboten. Aus diesem Grunde kannst du dir den gewünschten Rucksack hier konfigurieren.

...if it may be a little more

Our Wasserkuppe backpack is available without inside pockets and centre panel. For that reason, you can configure your desired backpack here.

NEW



Flasch oder Magnet – Du hast die Wahl

Ab diesem Jahr bieten wir unsere Wasserkuppe Rucksäcke, sowie den Berlin Rucksack auch mit Magnetkonfiguration an. Die Innentaschen werden durch Magnete im Rucksack gehalten. Die gewählte Variante muss bei der weiteren Konfiguration beibehalten werden. Die Magnetvarianten bieten wir ausschließlich in der Materialauswahl PAX-Tec an.

Velcro or magnet - the choice is yours

As of this year, our Wasserkuppe backpacks, as well as the Berlin, are also available with magnetic configuration. The inside pockets are held by magnets in the backpack. The selected version must be retained for further configuration. The magnetic versions are available exclusively in the PAX-tec material.

NEW



Mittelwand Infusion / Intubation

Hier wird die Ausrüstung zur Intubation geschützt in der Mittelwand untergebracht. Einmal geöffnet liegt hier alles gut sortiert und sichtbar vor dir.

Centre panel for infusion/intubation

Here, the equipment for intubation is housed and protected in the centre panel. Once opened, everything is well-organised and visible right in front of you.



Beispielansicht: Mittelwand Modul
Example: Central partition module



Art.-Nr. 14467 ..

PCI - Umrüstkit Wasserkuppe Mittelwand Ampullarium

Die alternative Einteilung für Wasserkuppe-Rucksäcke: Im Mittelsegment bringst du Ampullenschienen oder unser geniales PCI-System ebenso unter wie das weitere Zubehör. Spritzen, Kanülen, Aerosole und Stechampullen passen z. B. in die Klarsichttaschen. Die Ampullenschienen oder das PCI-System sind nicht im Lieferumfang enthalten.

PCI - Conversion kit Central partition ampoule kit

Alternative partition for Wasserkuppe backpacks: the middle partition can be used for the ampoule rails or the PCI-System along with accessories. Syringes, catheters, aerosols and vials, which can all fit in the see-through pouches. The ampoule rails are not included in delivery.

48x34x7 1,60



PAX Innentaschen

Die geschweißten Innentaschen sind zu vielen unserer Produkte kompatibel. Sie lassen sich immer auch ohne Klettflächen als kleine Packeinheit nutzen und sorgen so für Übersichtlichkeit. Alle Innentaschen haben ein von innen zu bestückendes Beschriftungsfenster. Durch die zwei Reißverschlussschieber an jeder Tasche kann hier auch ein Siegel angebracht werden. Wir bieten die Innentaschen in 5 verschiedenen Größen und in 6 verschiedenen Farben an.

PAX Inner pouches

These welded inside pockets are compatible with many of our products. Even without hook and loop areas, they can be used as small packaging units, thus providing a clear overview. All the inside pockets have a label holder, which is accessible from the inside. A seal can be attached through the 2 zip fasteners on each bag. We offer inside pockets in 5 different sizes and 6 different colours.

 Materialcode: 32 PAX-PureTex



Art.-Nr. 10209 32 *

PAX Innentasche S - geschweißt
PAX Inner pouch size S - welded

 8x15x8  0,05



Art.-Nr. 10210 32 *

PAX Innentasche M - geschweißt
PAX Inner pouch size M - welded

 15x17x8  0,08



Art.-Nr. 10211 32 *

PAX Innentasche L - geschweißt
PAX Inner pouch size L - welded

 15x30x8  0,11



Art.-Nr. 10212 32 *

PAX Innentasche FT - geschweißt
PAX Inner pouch size FT - welded

 18x23x8  0,11



Art.-Nr. 10213 32 *

PAX Innentasche KT - geschweißt
PAX Inner pouch size KT - welded

 8x43x8  0,90









PAX Innentaschensets

Viele unserer PAX-Produkte werden bereits ab Werk mit Innentaschen geliefert. Im Katalog sind diese Produkte mit dem Icon „Innentaschen“ gekennzeichnet. Welches Innentaschenset mit dem Produkt geliefert wird, zeigt die zugehörige Nummer.

PAX Inner pouch sets

Many of our PAX-products are supplied with inner pouches already and these products are marked in the catalogue with the „inner pouches“ icon. The set of inner pouches supplied with the product is indicated by the relevant number.

	Art.-Nr.:	Innentaschenset - geschweißt / Inner pouch set - welded	S	M	L	FT	KT
	13036	PAX Innentaschenset 1 - geschweißt / PAX Inner pouch set 1 - welded		2x		2x	
	13037	PAX Innentaschenset 2 - geschweißt / PAX Inner pouch set 2 - welded	2x	2x	1x		
	13374	PAX Innentaschenset 3 - geschweißt / PAX Inner pouch set 3 - welded	2x	4x	1x	2x	
	13038	PAX Innentaschen Set Kinder-Notfall - geschweißt / PAX Inner pouch Set Kind Emergency - welded			4x		1x
	13039	PAX Innentaschenset tactical - geschweißt / PAX Inner pouch Set tactical - welded		4x	2x	2x	

Für den professionellen Einsatz haben wir unsere Rucksäcke mit besonders leicht zu reinigenden Innentaschen ausgerüstet. Es gibt keinen Stoffrand oder offene Oberflächen, die Schmutz oder andere Verunreinigungen aufnehmen. Sie sind kompatibel mit allen üblichen Desinfektionsmitteln. Mehr Informationen unter: www.pax-bags.com

The professional backpacks are provided with some very easy to clean inner pouches. These welded inner pouches have no open surfaces where dirt or other contaminated stuff can hide. Compatible with all disinfectants, see our website for more details: www.pax-bags.com

*zur Bestellung hier nur Farbcode ergänzen
*add only colour code for your order



NEW

Neues Design

- noch leichter zu reinigen, da weniger Nähte

New Design

- Even easier to clean, since fewer seams



Art.-Nr. 20005 ...

PAX Wasserkuppe L

Der Standardnotfallrucksack im Rettungsdienst ohne Fronttasche und ohne Seitentaschen. Je nach Bedarf kann er optional mit einem Innentaschenset und / oder einer Mittelwand bestellt werden.

PAX Wasserkuppe L

This basic model of the tried and tested Wasserkuppe series can be organised variably and clearly. It is suitable as a 2-backpack system and can optionally be ordered with a transparent pocket set and / or a center panel.

57x42x23 2,54



Art.-Nr. 15984 ...

PAX Wasserkuppe L - Magnet

Der Standardnotfallrucksack im Rettungsdienst ohne Fronttasche und ohne Seitentaschen. Je nach Bedarf kann er optional mit dem Innentaschenset magnet und / oder einer Mittelwand bestellt werden. Durch das Magnetsystem für die Innentaschen ist er besser zu reinigen und zu desinfizieren.

PAX Wasserkuppe L - Magnet

This basic model of the tried and tested Wasserkuppe series can be organised variably and clearly. It is suitable as a 2-backpack system and can optionally be ordered with the magnetic transparent pocket set and / or the center panel. The magnetic system makes this bag easier to clean and to disinfect.

57x42x23 3,00

Magnetversion Innentaschen

- wähle die Variante mit Magnet zur Befestigung deiner Innentaschen.

Magnetic version of inner pockets

- For fastening your inner pockets, you can select the version with magnet

NEW

NEW

Du hast die Wahl

- zwischen Haken / Flausch - oder der Magnetbefestigung der Innentaschen. Die Fixierung per Magnete erhöht zwar das Gewicht, erleichtert aber die Entnahme der Module und begünstigt eine leichtere Reinigung.

The choice is yours:

- between hook/flax or magnetic fastening. Lighter weight or easier to clean.



Art.-Nr. 20016 ...

PAX Wasserkuppe L - ST

Der Standardnotfallrucksack im Rettungsdienst mit Seitentaschen, aber ohne Fronttasche. Je nach Bedarf kann er optional mit einem Innentaschenset und / oder einer Mittelwand bestellt werden.

PAX Wasserkuppe L - ST

The standard emergency backpack for the emergency services with three side pockets but without front pocket. It is suitable as a 2-backpack system and can optionally be ordered with a transparent pocket set and / or the center panel.

57x53,5x23 2,80





PRO POS



Art.-Nr. 20010 ...

PAX Wasserkuppe L - FT

Der Standardnotfallrucksack im Rettungsdienst mit einer Fronttasche passend zum PAX-POS System, ohne Seitentaschen. Je nach Bedarf kann er optional mit einem Innentaschenset und / oder einer Mittelwand bestellt werden.

PAX Wasserkuppe L - FT

„The standard emergency backpack for the emergency services with one front pocket compatible with the PAX POS system, without side pockets. It is suitable as a 2-backpack system and can optionally be ordered with a transparent pocket set and / or a center panel.“

57x53,5x33 2,97

01 07 08

P TEC



Art.-Nr. 20000 ...

PAX Wasserkuppe L - ST - FT

Der Standardnotfallrucksack im Rettungsdienst mit 1 Fronttasche passend zum PAX-POS-System, zusätzlich mit 3 Seitentaschen. Je nach Bedarf kann er optional mit einem Innentaschenset und / oder einer Mittelwand bestellt werden.

PAX Wasserkuppe L - ST - FT

The standard emergency backpack for the emergency services with one front pocket compatible with the POS system and three side pockets. It can optionally be ordered with a transparent pocket set and / or a center panel.

57x53,5x33 3,15

01 07 08

P TEC



PRO POS



NEW

Mal mehr, mal weniger

• Bestimme selbst, wie viele Innentaschen du benötigst und bestücke deinen Rucksack nach deinen Bedürfnissen. Zum Beispiel mit unseren Innentaschensets:

Sometimes more, sometimes less

• Decide yourself, how many inner pockets you need and tailor your backpack to your demands. For example, with our inner pocket sets:

Innentaschenset 1
Inner pouch set 1



Innentaschenset 2
Inner pouch set 2





Art.-Nr. 20007 ...

PAX Wasserkuppe L - AED

Diese Version des PAX-Wasserkuppe Notfallrucksacks wurde von uns speziell für diejenigen konstruiert, die einen AED immer zur Hand haben müssen und dennoch unterwegs sind. Je nach Bedarf kann er optional mit einem Innentaschenset und / oder einer Mittelwand bestellt werden.

PAX Wasserkuppe L - AED

The standard emergency backpack for the emergency services with AED front pocket. The standard central partition is designed for intubation equipment.

57x33x43 3,00

01 07 08

P TEC



PRO POS
TEC



Art.-Nr. 20012 ...

PAX Wasserkuppe L - FT2

Der Standardnotfallrucksack im Rettungsdienst mit 2 Fronttaschen passend zum POS System, ohne Seitentaschen. Je nach Bedarf kann er optional mit einem Innentaschenset und / oder einer Mittelwand bestellt werden.

PAX Wasserkuppe L - FT2

The standard emergency backpack for the emergency services with 2 front pockets compatible with the POS system, without side pockets. It is suitable as a 2-backpack system and can optionally be ordered with a transparent pocket set and / or a center panel.

57x53,5x33 3,43

01 07 08

P TEC



PRO POS
TEC



Art.-Nr. 15987 ...

PAX Wasserkuppe L - FT2 - Magnet PAX Wasserkuppe L - FT2 - magnet

57x53,5x33 3,90

01 07 08

TEC



PRO POS
TEC

Wähle passend zur Magnetversion auch deine passende Mittelwand mit Magnetbefestigung!

Choose also your matching central partition with magnet mounting!



Neue Schultergurtaufnahmen

• mit Extragriffflasche, leicht zu montieren

New Shoulder Strap Holders

• With extra grip lug, easy to mount

NEW



Neues Design

• mit großer Leuchtkraft

New Design

• with great luminosity

NEW

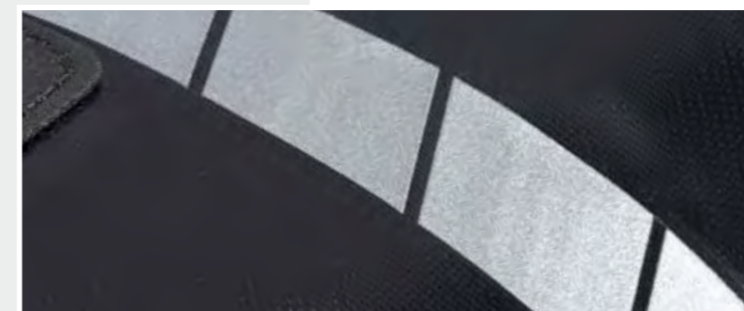



Art.-Nr. 200210301

PAX Wasserkuppe L FT2 Trolley

Ausgestattet mit einem ausziehbaren Trolleysystem auf zwei großen Laufrädern bei guten Hinterherlaufeigenschaften, ist dieser Trolley ein hervorragender Begleiter für lange Wege. Zusätzliche Rucksackgurte ermöglichen das Tragen auch in sehr unebenem Gelände.

PAX Wasserkuppe L FT2 Trolley

This backpack is equipped with an extendable trolley system on large wheels which allow the trolley to run smoothly behind you. The attached and covered backpack shoulder straps allow even carriage on uneven ground.

60x52x42 3,85

01

TEC



Art.-Nr. 147050001

HuckePAX Tragesystem Basic

Du kennst unsere „alte“ Kraxe zum Transport von Feuerlöschern, z. B. bei der Brandwache. Unsere neue Kraxe hat eine modifizierte Bodenkonstruktion und lässt sich vielseitig einsetzen. Auch hohe Gewichte und unhandliche Gebinde transportierst du mit dieser Kraxe einfach und sicher. Die aufgesetzte Tasche schafft zusätzlichen Stauraum. Sie wird es in vielen Variationen geben.

PickaPAX - frame carrying system basic

You know all about our "old" frame backpacks for transporting fire extinguishers for fire monitoring. Our new frame backpack has a modified floor design and can be used in a wide array of situations. The frame backpack can transport heavy weights and bulky packages simply and easily. The attached bags provide additional storage space. Numerous versions are available.

80x34,5x30 3,20

01

D





Die Kleinen ganz groß

- unserere PAX Easy-Zip-Its sind jetzt aus einem Guß. Da haben Keime keine Chance mehr!

A little goes a long way

- Now our PAX Easy Zip-it's are as if made from one piece. No more chance for germs!



NEW



Unsere PAX Easy-Zip-its

- sind so konzipiert, dass sie bei zu starker Belastung nachgeben und reißen können. Im Zubehör findest du Neue, die sich problemlos austauschen lassen.

Our PAX Easy-Zip-its

- are designed in such a way that they can yield and tear if there is too much load. In our range of accessories, you'll find new ones for easy replacement.

NEW

Art.-Nr. 20019 ...

PAX Wasserkuppe L - ST - FT2

Der Klassiker im Rettungsdienst mit zwei Fronttaschen passend zum PAX-POS System, zwei kleinen sowie einer langen Seitentasche. Je nach Bedarf kann er optional mit einem Innentaschenset und / oder einer Mittelwand bestellt werden.

PAX Wasserkuppe L - ST - FT2

„The standard emergency backpack for the emergency services with two front pockets compatible with the PAX-POS system, two small side pockets and one large. It can optionally be ordered with a transparent pocket set and / or a center panel.“

57x53,5x33 3,45

01 07 08

P TEC RIP



PRO POS



NEW

Der Klassiker

- jetzt auch im neuen Design und in der neuen Materialvariante PAX-Rip Tec. Besonders robust und trotzdem leicht.

Our tried and tested ones

- now also new design and new material - PAX-Rip Tec. Especially robust and yet lightweight.



PAX P5/11-Rucksacksystem

Das P5/11-Rucksacksystem basiert auf Modulen. Im Rucksack werden die Klarsicht- oder Funktionsmodule von Magneten auf ihrer Position gehalten. Dadurch können wir hier auf Nähte und Klett verzichten. So erreichen wir bei diesen Rucksäcken innen und außen eine geschlossene, glatte Oberfläche, die du hervorragend reinigen kannst. Dadurch heben sich die P5/11 deutlich von anderen Rucksäcken auf dem Markt ab.

PAX P5/11-Backpack System

The P5/11 backpack system uses modules. Inside the backpack see-through or functional modules are held in place with magnets. Seams and Velcro are not needed. Instead, your backpack has a clean, smooth surface both inside and out, which is easy to clean. This unique and innovative design feature sets the P5/11 apart from all other backpacks on the market.

Eine der größten Innovationen

unseres neuen Systems ist sicherlich der radikale Einsatz von Mikromagneten. Die Mikromagnete werden unsichtbar im Material integriert und halten dort zuverlässig jedes Modul auf seiner Position. Erstmals kann durch diese Innovation vollständig auf schmutzsensible Klettbänder verzichtet werden – ein großer Fortschritt. Darüber hinaus ist es uns gelungen, weitere klassische Schmutzfänger zu beseitigen. So schafft eine neue Fertigungstechnik geschlossene Oberflächen ohne Stoffüberstände. Der Rucksack lässt sich dadurch hervorragend reinigen.

One of the biggest innovations of our new system certainly is the radical application of micro magnets. The micro magnets are invisibly integrated in the material and reliably hold every module to its position. For the first time it can be done completely without dirt sensitive velcro straps by this innovation - a big progress. Moreover we have managed to eliminate further classic dirt traps. Thus a new production technology produces closed surfaces without any textile excesses. As a result the backpack can be excellently cleaned.



Geschweisste Oberflächen

- geschlossene, glatte Oberfläche

Welded surfaces

- Closed and smooth surface

NEW

Art.-Nr. 13248 ...

PAX Notfallrucksack P5/11 M

Besonders leichter Notfallrucksack - prädestiniert für ein 2 Rucksacksystem mit den Ausrichtungen „Kreislauf“ und „Atmung“. Die Sauerstoffflaschenhalterung ist sehr platzsparend im Rucksack fest verbaut. Hier passen die Klarsichtmodulsets 1 oder 2 in den Korpus. Bei der Verwendung der Sauerstoffflaschenhalterung ist das Set 2 zu wählen.

PAX Emergency backpack P5/11 M

Especially light emergency backpack designed for a 2 backpack system consisting of blood circulation and breathing. The oxygen cylinder holder is very space saving and solidly integrated into the backpack body. Here the see-through module sets 1 or 2 fit into the backpack body. If the oxygen cylinder holder is used, set 2 has to be selected.

54x38x14 1,90

01 07

TEC+



Art.-Nr. 12789 ...

PAX Notfallrucksack P5/11 L

Umfangreich auszustattender Notfallrucksack mit doppelter Tiefe für die Klarsichtmodultaschensets 1 und 2 oder alternativ das Funktionsmodulset. Aufnahme für die Sauerstoffflaschenhalterung ist ebenfalls vorhanden.

PAX Emergency P5/11 - L

Emergency backpack with double depth to be comprehensively equipped with see-through module sets 1 and 2 or alternatively with the function module pouch set.

54x38x24 2,30

01 07

TEC+



Art.-Nr. 14693 ...

PAX P5/11 L - WD Klarsichtmodulset

PAX P5/11 L waterproof see-through module set

54x38x24 2,30

01 03

TEC+





Mach' ihn zu deinem Rucksack

- indem du die Bestückung selbst bestimmst und so deinen PAX P5/11 individuell und genau nach deinen Bedürfnissen befüllst!

Make it to your backpack:

- Decide yourself what kind of equipment you like and tailor PAX P5/11 inside components to your individual needs.

NEW

1 Schritt 1 / Step 1:

- Du hast dich für das PAX Rucksacksystem P5/11 entschieden.
- You've decided for backpack system PAX P5/11.

2 Schritt 2 / Step 2:

- Du spezifizierst deine Wahl:
 - wähle eine Farbvariante
 - wähle die Standard- oder Wasserdichtvariante
 - wähle das für dich passende Model M oder L
- You can specify your choice:
 - choose your colour
 - select either a standard or waterproof version
 - choose the right model (M or L)



P5/11 M



3 Schritt 3 / Step 3:

- Du wählst deine Befüllungskomponenten: Du kannst zwischen PAX Klarsicht- und Funktionsmodulsets wählen, die wir passend für dich zusammengestellt haben. Du hast zudem die Wahl, einzelne Module zu wählen, die besonders gut zu deiner Befüllungsvariante passen.
- You can specify the inside components: Select either PAX transparent or functional module sets. We have completed these sets suitable for you. You can also select individual modules which are particularly well fit to the inside equipment of your backpack.



P5/11 L



4 Schritt 4 / Step 4:

- Du bestellst deinen individuellen PAX P5/11, lehnst dich entspannt zurück - und wartest auf deinen neuen Rucksack!
- Order your individual PAX P5/11, relax and wait for your new backpack!



Beispiel: PAX P5/11 M mit Klarsichtmodulset 1
Example: PAX P5/11 M with See-through module set 1



Beispiel: PAX P5/11 M mit Klarsichtmodulset 2
Example: PAX P5/11 M with See-through module set 2

Beispiel: PAX P5/11 M mit halbem Funktionsmodulset
Example: PAX P5/11 M with half Function module pouch set



Beispiel: PAX P5/11 L mit Klarsichtmodulset 1+2
Example: PAX P5/11 L with See-through module set 1+2



Beispiel: PAX P5/11 L mit Klarsichtmodulset 1 und PCI Umrüstkit
Example: PAX P5/11 L with See-through module set 1 and PCI - Conversion kit

Beispiel: PAX P5/11 L mit Funktionsmodulset
Example: PAX P5/11 L with Function module pouch set

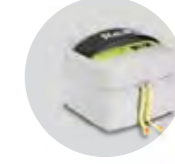



Wir können auch anders

- individuelle Sonderlösungen auf Basis unserer Standardmodelle

We can also do differently

- individual special solutions based on our standard models

NEW

Art.-Nr. 16054 ...

PAX P5/11 M Klarsichtmodulset 2 PAX P5/11 - M See-through module set 2

54x38x14 1,90

01 07

TEC



Art.-Nr. 14795 ...

PAX P5/11 L Klarsichtmodulset 1+2 PAX P5/11 - L See-through module set 1+2

54x38x24 2,30

01 07

TEC



Art.-Nr. 14693 ...

PAX P5/11 L - WD Klarsichtmodulset 1+2 PAX P5/11 L Waterproof See-through module set 1+2

54x38x24 2,30

01 03

TEC



Kundenspezifische Einteilungen / Customized Solutions

PAX Notfallrucksack P5/11 inkl. Sauerstoffflaschenhalterung, Klarsichtmodul L und Beatmungsmodul.
PAX P5/11 Emergency backpack open with oxygen-cylinder straps and see-through-module L and respiration-module.



Art.-Nr. 147040310
PAX Beatmungsmodul P5/11 (Zubehör)
PAX Respiration Module P5/11 (Spare Parts)



Deckelmodul PAX P5/11 M:
- Kindernotfall
- schwieriger Atemweg
Lid module for PAX P5/11 M:
- e.g. Paediatric emergency
- e.g. difficult airway



PAX Notfallrucksack P5/11 L - Besonderheit: PSA-Modul.
PAX P5/11 L: Emergency backpack Speciality personal protective equipment (PPE) module.



PAX Notfallrucksack P5/11 M - Sonderlösung: Deckel-einteilung zur Aufnahme von verschiedenem Zubehör.
PAX Emergency backpack P5/11 M special lid solution for various items.



PAX Notfallrucksack P5/11 L mit integriertem Ampullarium L Standard.
PAX Emergency backpack P5/11 L including integrated Ampoule case L.



PAX P5/11 Klarsichtmodule

Unsere Universalmodule mit Klarsichtdeckel für den P5/11 mit unterschiedliche farbigen Griffen, die zudem noch individuell beschriftet werden können.

PAX P5/11 See-through module

Our multipurpose clear-see-through modules for the P5/11 with differently coloured handles with individual labeling opportunity.



TEC

Art.-Nr.:	PAX Klarsichtmodul / PAX See-through module	Maße / Dimensions
-----------	--	----------------------



13252

PAX Klarsichtmodul S /
PAX See-through module S

11x12x15 0,25



13250

PAX Klarsichtmodul MB /
PAX See-through module MB

11x18x15 0,26



13251

PAX Klarsichtmodul ML /
PAX See-through module ML

11x24x15 0,28



13249

PAX Klarsichtmodul L /
PAX See-through module L

11x36x15 0,43

Art.-Nr.:	PAX Klarsichtmodulset / PAX See-through module set	Modul S Module S	Modul MB Module MB	Modul ML Module ML	Modul L Module L
-----------	---	---------------------	-----------------------	-----------------------	---------------------



13360

PAX Klarsichtmodulset 1 /
PAX See-through module set 1

1x 2x 1x 1x



13361

PAX Klarsichtmodulset 2 /
PAX See-through module set 2

1x 1x 2x



PAX P5/11 Funktionsmodule

Funktionsmodule des P5/11 mit inhaltsbezogener Inneneinteilung durch Schlaufen und Innentaschen. Die Farbcodierung erleichtert die Arbeit.

PAX P5/11 Function module

These modules are designed to fit their purpose with loops and pouches according to the interior. Colour coding makes recognizing the different modules easy.

Art.-Nr.:	PAX Funktionsmodul / PAX Function module	Maße / Dimensions
-----------	---	----------------------



12782

PAX Funktionsmodul P5/11 - Intubation
PAX Function module emergency backpack
P5/11 - Intubation

10x35x18 0,41



12783

PAX Funktionsmodul P5/11 - Diagnostik
PAX Function module emergency backpack
P5/11 - Diagnostics

10x22,5x15 0,24



12784

PAX Funktionsmodul P5/11 - Verband
PAX Function module emergency backpack
P5/11 - Dressing

8x35x12 0,28



12785

PAX Funktionsmodul P5/11 - Medikamente
PAX Function module emergency backpack
P5/11 - Drugs

10x36x28 0,82



12786

PAX Funktionsmodul P5/11 - Zugang
PAX Function module emergency backpack
P5/11 - IV Access/Infusion

10x27x18 0,32



12787

PAX Funktionsmodul P5/11 - IO
PAX Function module emergency backpack
P5/11 - IO

10x10x19 0,18



12788

PAX Funktionsmodul P5/11 - Rea
PAX Function module emergency backpack
P5/11 - Rea

10x14x13 0,16

Art.-Nr.:	PAX Funktionsmodulset / PAX Function module set	Module Modules
-----------	--	-------------------



13362

PAX Funktionsmodulset /
PAX Function module set

PAX Funktionsmodul P5/11 - Intubation,
Diagnostik, Verband, Medikamente, Zugang,
IO, Rea
PAX Function module emergency backpack
P5/11 - Intubation, Diagnostics, Dressing,
Drugs, Access/Infusion, IO, Rea





Pack's dir passend ein!

PAX Rucksack Berlin und Feldberg

Wie bei unseren PAX Wasserkuppe Rucksäcken kannst du auch bei diesen Modellen die Konfiguration der Innentaschen frei nach deinen Bedürfnissen bestimmen. Du hast die Wahl zwischen den verschiedenen vordefinierten Sets oder wählst dir sogar einzelne Innentaschen für deinen Rucksack aus.

Pack it appropriately!

PAX backpack Berlin and Feldberg

Similar to our backpacks PAX Wasserkuppe, in these backpack versions, you can customize your inner pockets' configuration to your demands. Select from various pre-defined sets, or choose individual inner pockets for your backpack. For fastening your inner pockets, you can select the version with magnet.



Art.-Nr. 20029 ...

PAX Berlin

Kompakter Notfallrucksack mit in den Innenraum ragenden Fronttaschen. Im Korpusrahmen umlaufende, entnehmbare Gummibandschlaufen, die bei Bedarf auch gegen kürzere Varianten ausgetauscht werden können. Ebenfalls im Rahmen sind fest integrierte Innentaschen für Kleinteile angebracht.

PAX Berlin

Compact emergency backpack with front pockets inside. Removable elastic loops around the body frame which can be exchanged for shorter versions if required. There are also inside pockets for small items permanently integrated into the frame.

48x39x22 2,36

01 07 08

P TEC



PRO



Art.-Nr. 15991 ...

PAX Berlin Magnet

56,5x39x25,5 3,40

01 07 08

P TEC



Magnetversion Innentaschen

• wähle die Variante „Magnet“ zur Befestigung deiner Innentaschen.

Magnetic version of inner pockets

• For fastening your inner pockets, you can select the version „magnet“.

NEW

Art.-Nr. 20037 ...

PAX Feldberg SAN

Kompakter Sanitätsrucksack mit Trennstegsystem und Klarsichtinnentaschen.

PAX Feldberg SAN

Compact paramedic backpack with divider system and a set of inner pouches.

48x39x22 2,36

01 07 08

P TEC



PRO



Art.-Nr. 20040 ...

PAX Feldberg AED

Kompakter Sanitätsrucksack mit Trennstegsystem, Klarsichtmodulen und einer Fronttasche für einen AED mit Zubehör.

PAX Feldberg AED

Compact paramedic backpack with divider system and transparent compartments and a front pocket for an AED and accessories.

48x38x31,5 2,82

01 07 08

P TEC



PRO





PAX SEG Rucksack Klein & Groß

Preisgünstige Rucksacklösung für die SEG. Im Korpus können Innentaschen verschiedener Größen eingeklettet werden. Im Deckel ist Platz für Dokumentation und Kleinmaterial. (Nicht geeignet für Sauerstoffflaschen.)

PAX Rapid Response Team Backpack Small & Large

Compact backpack version for SEG. Transparent pockets of different sizes can be installed on the inside with velcro fasteners. In the top pocket is space for smaller materials and documentation. (Not suitable for oxygen cylinders.)

Art.-Nr. 20042 ...

PAX SEG Rucksack Klein

PAX Rapid Response Team Backpack Small

44x29,5x22,5 1,36

01 07 08

P



SEG

Art.-Nr. 20043 ...

PAX SEG Rucksack Groß

PAX Rapid Response Team Backpack Large

52x23x36,5 1,65

01 07 08

P



SEG



PAX Klamottenlüfter

• Diesen Ordnungshelfer findest du in der Kategorie „Taschen“ unter der Art.-Nr. 145950410

PAX Clothes Airer

• This organizer can be found in the category „Bags“ under the item no. 145950410



Art.-Nr. 159204503

PAX Roller-Daypack

Daypack mit regendichtem Rollverschluss, einem von außen zugänglichen gepolstertem Laptopfach, zwei Seitentaschen für Schlüssel, Papiere und Trinkflasche und optionalen Klamottenlüftern. Der Rucksack ist groß genug um auch A4-Ordner aufzunehmen.

PAX Roller-Daypack

Daypack with waterproof rolltop closure, integrated zippered and cushioned laptop case with easy access, side pockets for keys, personal documents and a water-bottle. You can even fit A4 Folders in the Roller Daypack.

55x32x17 0,86

03

RIP
TEC



Design bis ins Detail

• gestaltet unsere Produkte und sorgt dabei noch für mehr Sichtbarkeit.

Design down to the last detail

• Design our products and provide more visibility.

NEW



Art.-Nr. 243804501

PAX Flight Medic M

Der PAX-Notfallrucksack mit Zugriff von oben meistert selbst sehr beengte Platzverhältnisse, etwa bei der Flug- oder Bergrettung. Auf das Diagnostikfach kannst du direkt zugreifen, ohne den Rucksack zu öffnen.

PAX Flight Medic M

The PAX rescue backpack with top grip can be used in even the tightest spaces, including helicopter or mountain rescues. You have direct access to the diagnostic compartment without having to open the backpack.

59x35,5x26,5 1,95

01

RIP
TEC



PRO



Art.-Nr. 245944501

PAX Flight Medic L

Die erweiterte Version mit schnellem Zugriff durch zwei zusätzliche, lange Seitentaschen. Der PAX-Notfallrucksack für beengte Platzverhältnisse bietet dir den Zugriff von oben. Er meistert durch seine schlanke Bauform selbst sehr beengte Platzverhältnisse, etwa bei der Flug- oder Bergrettung. Auf das Diagnostikfach kannst du direkt zugreifen, ohne den Rucksack zu öffnen.

PAX Flight Medic L

The PAX emergency backpack is for tight spaces and has top access. You do not need to completely open the backpack. We also gave it a side pocket and quick access to diagnostics.

59x51x25 2,22

01

RIP
TEC



PRO



NEW

Neues Material

• glatte Oberfläche, enorm abriebfest und trotzdem besonders leicht.

New material

• Smooth surface, extremely abrasion-resistant and still particularly low-weight

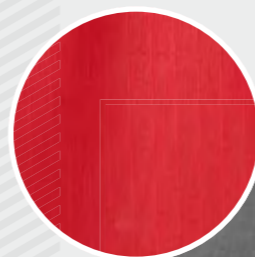

RIP
TEC





Art.-Nr. 132530101

PAX Patrouilleur S

Notfallrucksack für die Pistenrettung, sehr flach anliegend, extrem gut zu tragen, sehr gut zu erreichende Hüftflügel mit Reflexanteil für Funkgerät oder persönliche Ausrüstung. Skischlaufen mit Magnetschnalle, umlaufende Schlaufen für Karabiner, Frontfach für persönliche Ausrüstung sowie Schaufel- und Lawinensondentasche. Besonders strapazierfähiger Boden.

PAX Patrouilleur S

Very tight to fit emergency backpack for ski slope rescue and mountain rescue. The hip-wings are made of bright yellow reflective material to take personal belongings as well as radios etc. A loop holds the radio and a closable exit for the antenna are installed. Easy to use magnet clips take the skies. A front pouch for the avalanche shovel and probe are provided as well as an extra compartment for personal equipment besides the main compartment for medical equipment.

45x30x15 2,00

01

D



PRO 02



Art.-Nr. 200350101

PAX Mt. McKinley

Für die alpine Notfallrettung abseits der Piste entwickelter Notfallrucksack mit Seilhalterung (Seillänge bis 60m, 11mm) und Fronttasche zur Aufnahme von Sicherungsgeräten und mehr.

PAX Mt. McKinley

Emergency backpack developed for off-piste alpine rescue with rope mount (rope length up to 60 m, 11mm) and front pocket to carry safety devices and more.

60x37x31 3,35

01

D





Art.-Nr. 140410208

PAX Höhenrettung Seilrucksack

Bequem zu schultern und Platz für 100 Meter Seil. Der Seilrucksack ist ein unentbehrlicher Helfer bei der Höhenrettung. Dank der seitlichen Belüftungen trocknen Seil und Ausrüstung bereits auf dem Rückweg. Das beugt der Korrosion von Metallteilen vor. Im Rucksack haben wir Schlaufen angebracht, an denen du den Seilanfang einhängst – so hast du es immer griffbereit. Durch die Öse am Seilrucksack kannst du das Seilende nach außen führen, verknoten und vor dem Abseilen mit einem Blick kontrollieren. Die Öffnung des Seilrucksacks haben wir verstärkt. Dadurch bleibt sie weit geöffnet. Das erleichtert dir das Einpacken des Seils. Die Handgriffe sind so stabil, dass der Rucksack daran sicher angeschlagen oder abgeseilt werden kann.

PAX Height Rescue Rope Backpack

Space enough to comfortably shoulder 100 meters of rope. The rope backpack is vital high-altitude rescues. The side vents allow the rope and equipment to start drying on the way back down, helping to prevent corrosion of the metal parts. We placed loops in the backpack for holding a rope end – making sure it is always handy. The eyes on the backpack allow for the rope to be pulled out of the backpack, tying it off and quickly checking before abseiling. We reinforced the openings on the rope backpack, making it easier to keep open and pack up the rope. The grips are robust enough for attaching the backpack or abseiling.

56x37x26 1,90

08

P



Art.-Nr. 139810301

PAX Höhenrettung Materialrucksack

„Jedem Teil seine eigene Schlaufe“ war unser Gedanke beim Entwickeln dieses PAX-Materialrucksacks zur Höhenrettung. Beim Material kommt schnell einiges an Gewicht zusammen. Durch die Schlaufen am Rückenteil trägst du den Rucksack dennoch bequem. In der herausnehmbaren Zwischenwand verstaust du Bandschlingen, Seilschoner und Ähnliches. Der Handgriff ist so stabil gebaut, dass du den Rucksack daran sicher anschlagen oder abseilen kannst. Als nettes Extra haben wir zum Ordnen des Materials sowie zum Umziehen und Anlegen des Gurtes vor Ort eine „Umkleideplane“ integriert. So bleibt immer alles sauber. Private Dinge finden in der Innentasche des Materialrucksacks Platz.

PAX Height Rescue Material Backpack

A vital factor in developing this PAX backpack was to make sure that every strap was in the right place. Materials can become heavy very quickly. The straps on the back keep the backpack comfortable. The removable partition can be used for storing slings, rope protection and other material. The handles are robust enough for attachment or abseiling. We also integrated a changing tarp as a nice extra for organizing the materials, switching the location and attaching the belt on site. This way everything stays clean. The Material backpack has room for personal belongings as well.

59x34x18 3,10

01

TEC





Basis-Rucksack

• für die Feuerwehr auch mit den jeweiligen Befüllungen erhältlich, siehe rechte Seite.

Basic Backpack

• for fire brigades available even with appropriate inside components, see page on the right.



Art.-Nr. 215010103

PAX Feuerwehr Rucksack

Dieser Rucksack ist die Basis für die verschiedenen Ausstattungen, die wir für Bedarfe der Feuerwehr anbieten. Der Korpus ist an das geringe Platzangebot in den Fahrzeugen angepasst. Die jeweilige Inneneinteilung ist auf die Füllung arbeitsgerecht angepasst.

PAX Fire Brigade Backpack

This backpack is the bases of the different firebrigade backpacks we offer. The corpus matches the space available in fire trucks perfectly. The different interior designs are arranged to follow the procedures on scene.

55x39x22,5 1,58

03

D



Art.-Nr. 200460103 ...

PAX Rucksack Handwerkzeug

Der komplette Werkzeugsatz nach DIN 14881:2005-02 übersichtlich in einem Rucksack untergebracht. Mit einzeln entnehmbaren Werkzeugplatten, die die Verwendung am Einsatzort aufgeräumt gestalten, Rolltaschen für Schraubenschlüssel und Inbusatz sowie einzeln beschriftbaren Klarsichtsteckfächern für Zangen, Schraubendreher usw. – und das sind nur ein paar der hervorzuhebenden Ausstattungsdetails. Einfach praktisch und aufgeräumt! (Ohne Befüllung)

PAX Backpack hand tool

This one fits the complete equipment of tools according to DIN 14881:2005-02 clearly arranged and stored in a backpack with individually detachable tool plates which offer a tidy application on the place of action. Roll bags for screw-wrenches and inbus-set as well as individually markable see-through insert compartments for pliers, screw-drivers etc. to name but a few of the equipment details. Simply practical and tidy. (without filling)

55x39x22,5 2,40

03

D



PRO

Art.-Nr. 200480103

PAX Rucksack Türöffnung

Die umfangreiche Ausrüstung für eine Türöffnung in einem Rucksack mit praktischen Einteilungsmöglichkeiten nach Werkzeuggruppen. Mittels eines Klettstreifens (nicht im Lieferumfang enthalten) kann dieser Rucksack individuell beschriftet werden. (Ohne Befüllung)

PAX Backpack door-opening

Comprehensive equipment for a door-opening in a backpack with practical arrangement options for tool groups. This backpack can be individually marked via a velcro badge. (without filling)

55x39x22,5 1,80

03

D



Art.-Nr. 200490103 ...

PAX Rucksack Werkzeugsatz VU

Holzkeile, Ratschengurt und auch alle anderen Komponenten des Werkzeugsatzes VU nach DIN 14800-13:2005-02 werden in diesem Rucksack einsatzoptimiert untergebracht. Die Klarsichtlaschen im Deckel sind individuell beschriftbar, der Rucksack lässt sich mittels eines Klettstreifens (nicht im Lieferumfang enthalten) ebenfalls individuell beschriften. (Ohne Befüllung)

PAX Backpack tool kit RA

wooden wedges, ratchet strap, as well as everything else you need besides the VU tool kit as per DIN 14800-13:2005-02 can be placed in this backpack in the best way for your rescue operation. The transparent flaps in the cover can be individually marked. The backpack can also be individually marked with a Velcro strip (not included in the scope of supply). (without filling)

55x39x22,5 4,05

03

D





Art.-Nr. 200450107

PAX Pflegerucksack

Komfortabler und gut organisierter Rucksack mit einer Vielzahl von Taschen und Steckfächern für die notwendigen Materialien in der häuslichen Pflege. Klettflächen auf der Front zur Anbringung von Namens- oder Organisationszeichen. Rucksack mit erweiterbarer Inneneinteilung durch Paneele.

PAX Care backpack

Comfortable and well-organised backpack with a variety of pockets and slip-in pockets to meet the requirements of a daily care backpack. Velcro on the front for attaching name or organisation badges.

45x35x25 1,40

07

D



PRO

Art.-Nr. 11646 ...

PAX Daypack AED

Kleiner und kompakter AED-Rucksack mit variabler Inneneinteilung im separat zu öffnenden AED-Schnellzugriffsfach. Mittels unserer Sauerstoffflaschenhalterung kann eine 0,8 L bis 2 L Sauerstoffflasche eingeklettet werden. Die zusätzliche Ausrüstung wird in Schlaufen und verschiedenfarbigen Innentaschen (2x S und 1x KT) verstaut. Die komfortable Rückenpolsterung erlaubt auch ein längeres Tragen, wie z. B. bei Ausflügen oder Sanitätsdiensten.

PAX Daypack AED

Small and compact AED backpack with a variable inner arrangement in the AED quick-access compartment to be opened separately. By means of our oxygen bottle holder an 0,8 L up to 2 L oxygen cylinder can be velcroed in. The additional equipment is stored in loops and differently coloured inner pouches (2x S and 1x KT). The comfortable back padding also facilitates a longer carrying period e.g. during trips or medical service.

53x33x24 2,10

01 07

D TEC



PRO

Art.-Nr. 10030 ...

PAX Betreuungsdienst

Bietet Platz für die Dokumentationen im Frontfach. Obere Fronttasche als Dispenserfach für Einmalhandschuhe oder Wischtücher. Inneneinteilung individualisierbar durch ein einklettbares Trennstegsystem. Große Flauschfläche auf der Front.

PAX Care Services

Provides space for documentation in the front compartment. Top front pocket designed for quick access to wipes and similar. Compartments can be individually configured using the divider system large hook and loop panel on the front.

53x53x25 3,80

18

P



PRO SEG

Art.-Nr. 10031 ...

PAX Notfallnachsorge

Bietet Platz für die Dokumentationen im Frontfach. Die obere Fronttasche dient als Schnellzugriff für Tücher oder Ähnliches. Inneneinteilung individualisierbar durch ein einklettbares Trennstegsystem. Große Flauschfläche auf der Front.

PAX Emergency Aftercare

Provides space for documentation in the front compartment. Top front pocket designed for quick access to wipes and similar. Compartments can be individually configured using the divider system large hook and loop panel on the front.

53x53x38 3,80

19

P



PRO SEG



Inneneinteilung bei beiden Modellen mittels Trennstegen variabel.

In both models, compartments can be altered by means of flexible dividers.



Taschen

Unsere PAX-Taschen sind echte Retter in der Not. Anregungen aus der Praxis ermöglichen eine ständige Optimierung, wodurch es wirklich für jeden Fall und jeden Einsatz die perfekte Tasche gibt. PAX-Taschen bieten dir ausreichend Platz für alles was du brauchst, besten Tragekomfort und optionale Zusatzausstattungen. Auch komplette Sonderanfertigungen jeder Art sind kein Problem!

Bags

Our PAX-bags are real lifesavers in a case of emergency. Suggestions from use of our bags in practical situations allow them to be constantly optimised, so there really is a perfect bag for every occasion and every application. PAX-bags provide you with enough space for everything you need, excellent carrying comfort and optional extras. Even custom-made products of any type are no problem!



Taschen
Bags

Taschen
Bags



Art.-Nr. 20062 ...

PAX First Responder

Kompakte Notfalltasche für die Basisausrüstung im Privat- oder Dienstwagen, oder auch für die SEG. Seitentaschen für die Verbandmittel, Deckeltasche und viele Schlaufen im durch den Reißverschluss geschützten Innenbereich. Einsteckfächer und Schlaufen für den Schnellzugriff auf der Front.

PAX First Responder

Compact emergency bag for the storage of basic equipment in private and official vehicles and also for rapid response units. Side pockets for dressings, a top pocket and also many loops in the Insert compartments, which is protected by the zippers. Slip-in pockets and loops on the front for rapid access.

25,5x40x22 0,98

01 07 08 09

P D



SEG PRI



Art.-Nr. 20063 ...

PAX Essen

Die vergrößerte Version für die erweiterte Basisausrüstung im Privat- oder Dienstwagen, oder auch für die SEG. Zusätzliche Trennwand zur Stabilisierung und übersichtlichen Unterteilung der Tasche. Einsteckfächer und Schlaufen im Schnellzugriff auf der Front.

PAX Essen

Enlarged version for storing additional basic equipment in private and official vehicles and rapid response units. Additional partition to provide stability and overview of the bag's segmentation. Insert compartments and loops for rapid access on the front.

25,5x48x24 1,43

01 08

P D



SEG PRI



Art.-Nr. 20065 ...

PAX Oldenburg

Gepolsterte Notfalltasche für die umfangreiche Basisausrüstung mit variabler Inneneinteilung, großen Seiten- und Fronttaschen, sowie 2 x der Innentasche „M“. Die Fronttasche ist auf die Unterbringung von Infusionszubehör inkl. Infusionen vorbereitet. Die Rückwandtasche ist ausgelegt für Intubationszubehör inkl. Endotuben in einem Tubenfächer.

PAX Oldenburg

Padded emergency bag with space for a large amount of basic equipment. Adjustable interior partitions, large side and front pockets and 2x inner pouch „M“. The front pocket is designed for storing intravenous drip accessories incl. drips. The pocket on the back is suited for intubation accessories incl. endo-tubes in a tube compartment.

32,5x58,5x36,5 1,90

01 08

P TEC



PRO SEG POS

SEG PRI



Art.-Nr. 20066 ...

PAX Dresden

Notfalltasche für den professionellen Einsatz passend zum POS. Die Inneneinteilung ist variabel, die Front- und Rückwandtaschen können jeweils eines der Module aufnehmen: Modul XL, Infusion XL, Intubation XL, Ampullarium L oder XL. In die Seitentaschen passt das Ampullarium XS bzw. S. Schnellzugriffdeckelfach mit Doppelreißverschluss. Alternativ kann die Schlaufen- und Trennwandeinteilung der großen Taschen verwendet werden. Lieferung inkl. Schultergurt und 2x Innentasche „M“.

PAX Dresden

Emergency bag for professional use. The internal compartments are variable in size, the front and back pockets can hold the intravenous drip XL, intubation XL, ampoule holder - L or XL modules. The ampoule holder - XS and S fits into the side pocket. Quick access top pocket with two-way zip. Alternatively, the loop and partition divider of the large bag can be used. Supplied with Comfort shoulder strap and 2x Inner Pouch „M“.

38x60x38 3,00

01 07 08

P TEC



PRO SEG POS

SEG PRI





Art.-Nr. 20067 ...

PAX Gladbach

Notfalltasche für den professionellen Einsatz. Die Inneneinteilung ist variabel, die Front- und Rückwandtaschen können jeweils die Module Infusion XL, Intubation XL, Ampullarium L und XL aufnehmen. Alternativ kann die Schlaufen- und Trennwandeinteilung der großen Taschen verwendet werden. In die Seitentasche passt das Ampullarium XS bzw. S. Schnellzugriffdeckel-fach mit Doppelreißverschluss. Lieferung inkl. Schultergurt und 2x Innentasche FT.

PAX Gladbach

Emergency bag for professional use. The internal compartments are variable in size, the front and back pockets can hold the intravenous drip XL, intubation XL, ampoule holder L and XL modules. Alternatively, the loop and partition divider of the large bag can be used. The ampoule holder -XS and S fit into the side pocket. Quick access top pocket with two-way zip. Supplied with Comfort shoulder strap and 2x inner pouch „FT“.

38x74x35 3,56

01 08

P TEC



PRO SEG POS
Icons: person, bag, person, person



Art.-Nr. 20069 ...

PAX Kindernotfalltasche

Der besonderen Herausforderung des pädiatrischen Notfalles begegnen wir mit dieser Tasche. Ein farbco-diertes Maßband und korrespondierende Innentaschen ermöglichen die Unterteilung der Notfallausrüstung in verschiedene Körpergrößenstufen. Zwei Beatmungsbeutel, Intubationsbesteck und Infusionen können im Korpus oder in den Seitentaschen untergebracht werden. Sehr kompaktes Design und eine besonders große Öffnung für bessere Übersicht. Inkl. Ampullarium BTM 9.

PAX Paediatric emergency bag

„We face the particular challenge of a paediatric emergency with this bag. A colour-coded measuring tape and corresponding inner pouches allow the emergency equipment to be divided up into different body sizes. Two resuscitation bags, intubation equipment and drips are stored in the body or the side pockets. Very compact design and special opening for better overview. Incl. ampoule holder BTM 9.“

35x59x26 2,63

01 08

P TEC



PRO
Icons: person, bag, person, person



Hier steckt Extra drin:

- farblich markiertes Maßband
- Ampullarium BTM 9 zur Befestigung an der Taschenseitenwand
- speziell angepasstes Innentaschenset

This item has many extras:

- colour-marked measuring tape
- ampoule kit BTM 9 to be fastened to the lateral side of the bag
- specially adapted set of inner pockets





Art.-Nr. 200680208

PAX Kindernotfall Erweiterung

Erweiterungstasche zum Notfallrucksack zur Aufnahme des speziellen Materials für den Kindernotfall. Intubationsbesteck und Endotrachealtuben werden übersichtlich im Deckel angeordnet, das restliche Material kann nach Altersstufen geordnet in den beiliegenden Modultaschen Platz finden.

PAX Child-Emergency-Bag

Expanding pocket for the emergency backpack in order to hold special materials for child emergencies. Intubation equipment and endotracheal tubes are clearly arranged in the top. The remaining material finds its space in the included modular pockets to be packed according to the child's age.

11x36x49,5 1,41

08

P



PRO





Art.-Nr. 113110107

PAX Arzttasche M

Die Tasche für den Hausarzt- oder den Arztnotdienst- besuch hier in einer sehr kompakten Version. Die Tasche lässt sich bequem per Magnetverschluss öffnen und schließen. Auf der Vorderseite befindet sich eine Tasche mit ausreichend Platz für ein Kartenlesegerät (inkl. Drucker) sowie eine extra Tasche für ein Tablet. Auf der Rückseite ist ein Fach für sämtliche Dokumente untergebracht.

PAX Doctor's Bag M

A bag for the general practitioner in a smaller version. The bag can be conveniently opened and locked by a magnetic lock. On the front pocket there is a pocket with enough space for a card reading device (incl. printer) as well as an extra pocket for a tablet. On the back side there is a compartment for all documents.



PRO



28x38x31 2,33

07

D



Art.-Nr. 217600303

PAX Notfalltasche GP

Kompakte Notfalltasche mit thematischer Unterteilung nach Versorgungsrichtung: Sicherung der Atemwege inkl. Sauerstoffflasche oder Kreislaufversorgung mit AED-Vorhaltung. Die Deckel klappen zur Seite auf und der Zugriff in diese sehr übersichtlich eingeteilte Tasche erfolgt von oben. Schultergurte und Umhängegurt sind enthalten.

PAX Emergency bag GP

Compact emergency bag with thematical sections according to kind of treatment: Securing of the airways incl. space for fixing an oxygen cylinder or securing of blood circulation supply with the option to place an AED inside. The covers open to the sides and this very clearly arranged bag is accessed from the top. Shoulder straps and backpack straps are included.

28x56x32 2,94

03

TEC

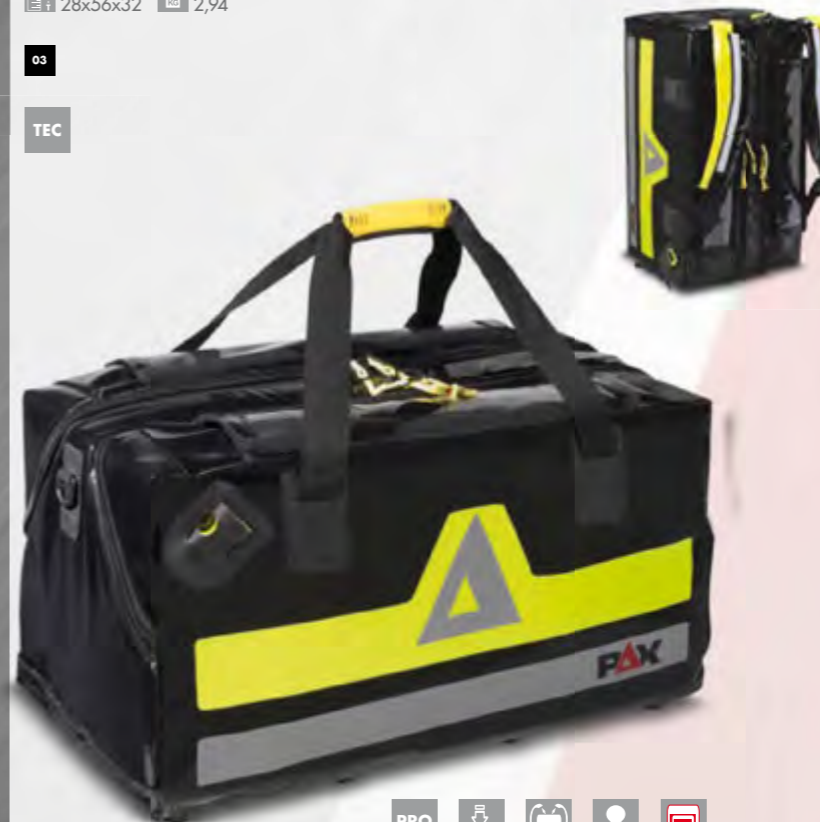

Art.-Nr. 200590401

PAX Deckentasche

Praktische Tasche in tragbarer Größe für Decken und anderes Material. Sehr leicht durch PAX-Light.

PAX Blanket Bag

Practical bag with a portable size for blankets and other supplies. Very light due to PAX-Light

39x60x52 1,10

01

L



SEG

Art.-Nr. 100580207

PAX Spineboard Zubehörtasche

Tasche für Fixiermittel, Schienen- und Stabilisierungsmaterial. Kann mittels Gurt oder direkt am Board befestigt werden.

PAX Spine board accessory bag

Bag for fixing agents, splint and stabilisation materials. Can be fixed directly to the board by means of a strap.

25x57x10 1,50

07

P



PRO

Art.-Nr. 101960204

PAX Registrierungstasche MANV

Farblich organisierte Tasche für die Unterlagen bei MANV. Die Lieferung erfolgt inkl. Schultergurt.

Registration bag Emergency incidents with mass casualties

Colour-coded bag for documents relating to emergency incidents with mass casualties.

34x45x10 1,50

04

P



SEG PRI

Art.-Nr. 20064 ..

PAX Einsatzleitertasche

Karten, Einsatzdokumentation, Krankenhauspläne, Einsatz- und/oder Dienstpläne, Funkgerät, Schreibmaterial und mehr sind in dieser Tasche kompakt unterzubringen. Eine Hängeregistratur sorgt dabei für schnelle Übersicht. Auf der Rückseite ist ein Fach für ein Clipboard.

PAX Head of operations bag

Maps, operational documentation, hospital plans, operational plans and/or duty rosters, radio equipment, writing materials and more can be stored compactly in this bag. A compartment for suspension files gives a rapid overview. On the back is a pocket for a clipboard.

26x47x28 1,60

01 03 07 08 09

P





Art.-Nr. 200720401

PAX Erste Hilfe Tasche XS

Kleine Gürteltasche, mit Gürtelschleife quer und längs zu tragen, für die kleine Wundversorgung oder andere Notfälle, da auch persönliche Dinge hineinpassen.

PAX First Aid Bag XS

Small belt bag with belt loop which can be carried either transversely or lengthwise to the belt. Serves to hold materials for minor injuries or different emergencies as it offers enough space to store personal belongings.

10x7x4 0,04

01

L



PRI

Art.-Nr. 200730401

PAX Erste Hilfe Tasche S

Die kleine PAX-Reiseverbandtasche erhältst du jetzt in neuer, noch schickerer Aufmachung und mit einer separaten, kleinen Reißverschluss-Tablettentasche. Dank des Griffes mit Steckschnalle kannst du sie schnell überall hin mitnehmen und aufhängen.

PAX First-Aid Bag S

The small PAX first aid kit is now available in a modified, even more stylish design and has a separate small Velcro pill pouch. The grip with buckles allows you to attach it and take it with you anywhere.

14x18x6 0,16

01

L



Ein(e) Plus

• in unseren Erste Hilfe Taschen S & M ist eine zusätzliche Tablettentasche im Lieferumfang enthalten. Tablettentasche (Art.-Nr. 154060401) auch einzeln im Zubehör erhältlich.

A bonus

• in our first-aid bags - S & M is an additional tablet bag included in the delivery. Tablet pocket (item no. 154060401) is also available separately as an accessory



Art.-Nr. 200740401

PAX Erste Hilfe Tasche M

Eine Nummer größer als ihre Schwester in S. In diese Reiseverbandtasche passt das Verbandmaterial für mindestens 2 Personen hinein. Sie kommt ebenfalls in neuer Aufmachung und mit einer extra Reißverschluss-Tablettentasche daher.

PAX First-Aid Bag M

This bag is larger than the S-size. The first aid bag can be used to carry enough bandages for at least 2 people. It's also available in an updated version and with an extra Velcro pill pouch.

15x25x9,5 0,20

01

L



Art.-Nr. 200750401

PAX Erste Hilfe Tasche L

Tasche mit auswechselbarem Erste Hilfe-Druck und weißem Kreuz auf grünem Grund. Passend für eine Füllung nach DIN 13157 und eigene Erweiterung. 2x Innentaschen (1x M, 1x S), die auch jede für sich als Minipack nutzbar sind.

PAX First Aid Bag L

Bag with interchangeable „First Aid“ tag showing a white cross on a green background. Enough space to be filled according to DIN 13157 and with other additional incl. 2x inner pouches (1x M, 1x S), which can also be used as a minipack.

19x25x10 0,48

01

L



SEG PRI

PAX



Art.-Nr. 200760201

PAX Erste Hilfe Tasche XL

Tasche zur Wandbefestigung, z.B. im Sanitätsraum. Fasst auch große Verbandssortimente, auf die auch an der Wand zugegriffen werden kann. Dabei lässt sie sich aber auch bequem zum jeweiligen Einsatzort mitnehmen. Wird einfach mit Haken und Ösen an der Wand befestigt.

PAX First Aid Bag XL

Bag for wall mounting, e.g. in first aid rooms. Also holds a large selection of dressings which can be accessed when it is mounted at the wall. It can also be taken to the scene of an incident. It is secured to the wall simply with hooks and eyes.

29x37,5x17,5 1,25

01

P



Die PAX Wandhalterung

- zur einfachen Aufhängung der Ersten Hilfe Tasche XL ist im Zubehör erhältlich.

The PAX Wall Mount

- for easy suspension of the First Aid Bag XL available as an accessory.



Art.-Nr. 243870401

PAX Erste-Hilfe-Tasche - wasserdicht

Für wildere Einsätze empfehlen wir dir unsere wasserdichte PAX-Verbandstasche mit Reißverschlussablettentasche. Die Einteilung lässt sich herausnehmen. Du kannst die Tasche am Gürtel tragen, sie an den Befestigungsösen festmachen oder die Steckschnalle nutzen.

PAX First-Aid Bag Water Proof

When your rescue mission takes you into the wilderness, we recommend our water-proof PAX first aid bag with Velcro pill pouches. The partition is removable. You can wear the bag on your belt, attach to the belt-eyes or use the buckle.

31x12x4,5 0,15

01

L



Der Anfang

- der PAX Geschichte war hier in dieser Garage. Von genau hier startete PAX die ersten Schritte in die Welt.

The history

- of PAX began here, in this garage. Exactly from here, PAX made its first steps into the world.





Art.-Nr. 156293508

PAX Lenkertasche

Praktische, wasserdichte (IP54) Lenkertasche mit universellem Befestigungssystem für den Fahrradlenker mit integrierter Karten-/Handtasche.

PAX handle bar bag

Waterproof (IP54) handle-bar bag with universal mounting system for your bikes' handle-bar incl. waterproof map or mobile see through pouch.

20x25x18 0,85

01 08

P



PRO SEG PRI

03



Taschen
Bags

Art.-Nr. 150933508

PAX Fahrradtasche M - IP54

Wasserdichte (IP54) Fahrradtasche für die Front-Träger mit universellem Befestigungssystem, auch als kleine Gepäckträgertasche zu verwenden. Schneller Zugriff auf den Inhalt durch den zentralen Steckverschluß. Großer Innenraum für viel Ausstattung.

PAX pannier bag M - IP54

Waterproof (IP54) bike-bag for front rack with universal rack system. They can be used as small back rack bags as well. Fast access due to the center buckle closing mechanism with lots of space inside.

38x55x12 1,10

01 08

P



PRO SEG PRI

03

Art.-Nr. 125413508

PAX Fahrradtasche L - IP54

Wasserdichte (IP54) Fahrradtasche, ausgestattet mit einem universellen Befestigungssystem können diese Gepäcktaschen an fast jedem Fahrradgepäckträger befestigt werden. Über den Steckverschluß ist schneller Zugriff auf den Inhalt gewährleistet. Mittels der Reißverschlüsse ist ein frontaler Eingriff in die Tasche möglich. Die Tasche lässt sich individuell mit Innentaschen und Modulen ausstatten. Das Design der Tasche erlaubt die Verwendung sowohl rechts als auch links am Gepäckträger.

PAX pannier bag L - IP54

The waterproof (IP54) pannier is equipped with a universal rack system which allows the bag to be attached to nearly every rack-system on the market. Due to its U-shape the bag may be used either side. The rolltop buckle allows easy access while the additional zippered front gives easy access to the interior when opened. This bag can be equipped with the optional inner-pouches sets or moduls.

50x35x14 1,35

01 08

P





PAX Stuff-Bag M & L

Ob als Trägertasche oder als Rucksack macht dieses Raumwunder alles mit und begleitet Dich auf Deinen Wegen. Mit vier Handgriffen und Rucksackschultergurten im Deckel. Namensschild im Deckel für individuelle Beschriftung.

PAX Stuff bag M & L

A PAX-Bag for all your belongings for travelling or sports activities with backpack-straps. Pocket for nametags, business cards etc.



Art.-Nr. 20238 ...
PAX Stuff-Bag M
PAX Stuff bag M

35x60x36 1,51



Art.-Nr. 20239 ...
PAX Stuff-Bag L
PAX Stuff bag L

37x67x37 1,41



Art.-Nr. 23063 ...

PAX Stuff-Bag Trolley

Das integrierte Rollensystem macht aus dieser gefräßigen Tasche einen perfekten Reisebegleiter. Mit vier Handgriffen, Rucksackschultergurten im Deckel sowie Namensschild im Deckel für individuelle Beschriftung.

PAX Stuff bag trolley

Our Stuff bag with integrated trolley system and backpack-straps is the perfect buddy for your travels. It has a huge hunger for your belongings. Pocket for nametags, business cards etc.

36x73x38 3,84



NEW

Neues Design

- Unsere Stuffbags verfügen über Schultergurte, die aus der Tasche im Nu einen Rucksack machen. Diese befinden sich nun auf der Vorderseite.
- Natürlich sind auch unsere neuen Schultergurte mit zusätzlichem Reflexmaterial ausgestattet.

New Design

- Our stuff bags are provided with shoulder straps that make a bag to a backpack in a trice. The straps are now fastened on the front side.
- Of course, also our new shoulder straps are provided with additional reflective material.





Art.-Nr. 22562 ...

PAX Bekleidungstasche L

Der komplette Tagessatz an Bekleidung des Rettungsdienstlers sauber und hygienisch untergebracht in einer Tasche. Schuhe oder Stiefel werden dabei in einem von der Bekleidung getrennten Fach, welches zur verbessersten Reinigung aus PAX-Plan gefertigt wurde, untergebracht. Kann auch die voluminösere Feuerwehrbekleidung aufnehmen. Die Tasche lässt sich durch optionale Schultertragegurte zum Rucksack umfunktionieren (siehe Ersatzteile Rucksack Wasserkuppe). Die optionale PAX Helmtasche (Art.-Nr. 117990103) kann ebenfalls in dieser Tasche integriert werden.

PAX Clothing Bag L

A complete set of clothing for a member of the emergency services can cleanly and hygienically be stored in a bag. Shoes and boots are kept in a separate compartment, which for easy cleaning reasons is made out of PAX-Plan. Also can hold bulky firefighters' apparel. The bag can be modified to a backpack by the optional shoulder carrying straps (see spare parts Wasserkuppe). The Helmet Bag (see following page) can optionally be integrated in this bag as well.

39x69x27,5 kg 1,17

01 03 07

D



PRI



Art.-Nr. 20161 ...

PAX Bekleidungstasche XL

In dieser Tasche kann die komplette Überbekleidung zur Brandbekämpfung mitgeführt werden. Sie verfügt über ein Hauptfach für eine Überjacke und eine Überhose, sowie ein extra hygienisch getrenntes Stiefelfach. Helm und Sicherheitsgurt, sowie Leinenbeutel werden in einem separaten Fach gelagert.

PAX Clothing Bag XL

This bag can be used to carry a complete set of protective overclothing for firefighting. It has a main compartment for an overjacket and overtrousers and an extra boot compartment which is separate for hygiene reasons. The helmet, safety harness and rope bag are also stored in a separate compartment.

44x80x44 kg 1,53

01 03 07

D



PRI





Art.-Nr. 243730103

PAX Bekleidungstrolley XL

Der neue PAX-Bekleidungstrolley ist ein echt harter Kerl mit seinem außenliegenden Aluminiumrahmen. Außerdem bietet er dir jede Menge gut organisierten Stauraum. Dazu zählen ein großzügiges Schuhfach und ein integrierter Organizer für Unterlagen in der Fronttasche (groß genug für einen Multi-Organizer). Im Hauptfach verstaust du einen wirklich großen Berg Klamotten. Den bringt der Bekleidungstrolley XL dann auf leichtlaufenden Rollen sicher ans Ziel.

PAX Clothing Bag Trolley XL

The new PAX clothes trolley is a truly rough guy with an external aluminium frame. The trolley has plenty of well-organized storage space. This space includes a large shoe compartment and an integrated organizer for documents in the front of the bag (large enough for multi-organizers). The main compartment can be used for bulky mountaineering clothes. The easy roll casters bring everything safely to their destination.

44x98,5x44 5,04

03

D



Art.-Nr. 117990103

PAX Helmtasche

Gepolsterte, optionale Helmtasche passend für Bekleidungstasche L und HuPF. Schützt den Helm samt Visier vor äußeren Einflüssen.

PAX Helmet bag

Padded, optional helmet bag for Clothing Bag L and HuPF. Protects your helmet incl. visor from damage.

35x27x18 0,60

03

D



PRI

Art.-Nr. 145950410

PAX Klamottenlüfter

Ordnung ist das halbe Leben. Diese Hälfte nimmt dir der Klamottenlüfter aus Netzstoff gern ab. Er hilft dir, deine Bekleidung ordentlich zu verpacken und zu organisieren. Mehrere davon sind ein wahrer Segen.

PAX Clothes Airer

Half of life comes down to organization. The clothes airer made from mesh material is happy to take on this task. It helps pack and organize your clothes in an orderly fashion. Multiple airers are a real blessing.

39x32x7 0,22

10

L



Art.-Nr. 101560103

PAX Helm- und Stiefelschutztasche

Helm und Stiefel gehören zusammen und sollten doch getrennt verpackt werden. Das haben wir mit dieser Tasche umgesetzt, denn die Stiefel haben ein eigenes Fach, das zudem auch noch leicht zu reinigen ist.

PAX Helmet and boot protection bag

Helmet and boots belong together but should be packed separately. We put this into practice by this bag. The boots have their own compartment which can easily be cleaned.

39x39x25 1,00

03

D



PRI



Art.-Nr. 102710103

PAX Schnellangriffstasche Schlauch

Mit der Schnellangriffstasche hat der Angriffstrupp die Möglichkeit einen ersten Schnellangriff durchzuführen. Die Tasche ist passend für einen 30 m langen D-Feuerwehrschauch und die Außentasche nimmt ein C/D Übergangsstück auf.

PAX Fast attack bag hose

The attack troop has the possibility to carry out a first fast attack with the fast attack bag. The bag is suitable for a 30 m D-hose and the outer bag can store a C/D adapter.

51x48x5 1,10

03

D



PRO



Art.-Nr. 108905003

PAX Mehrzweckbeutel nach DIN 14922

Dieser flammfeste Mehrzweckbeutel bietet Platz für die Sicherungsleine oder alternativ für bis zu 2 Brandfluchthauben oder für ein äquivalentes Volumen. Die Sicherungsleine läuft sicher durch den Auslaufschutz und ist im Beutel angeschlagen. Über das Adapter-system auf der Front können weitere flammfeste Holster angebracht werden. Die Notlösevorrichtung des Schultergurtes (nicht im Lieferumfang enthalten) bietet bei einer Bruchlast von 250 - 300 N Schutz gegen Hängenbleiben. Mit dem optionalen Schultergurt wird der Mehrzweckbeutel als Schultertasche umgehängt oder um den Bauch geschnallt. Ansonsten ist eine andere Befestigung des Mehrzweckbeutels nicht vorgesehen.

PAX Multi-purpose bag following DIN 14922

This flame-retardant multi-purpose bag offers space for the securing cord or as alternative for up to 2 escape hoods or to an equivalent volume. The securing cord is guided safely through the roping protection which is fixed to the bag. Further flame-retardant holster can be fixed via the adapter system to the front. The emergency release of the shoulder strap (not included in delivery volume) with an ultimate load of 250 - 300 N offers protection against getting stuck. The multipurpose bag can be worn as shoulder bag by the optional shoulder strap or as bumbag. Apart from that the multi-purpose bag is not designed for a different fixation.

40x15x13 0,20

03

G TREME



PRO



Art.-Nr. 136243603

PAX Schultergurt für Mehrzweckbeutel

Längenvariabler Schultergurt in flammfester Ausführung mit Schlaufen für die freien Enden für den Mehrzweckbeutel, das Brandfluchthaubenholster L oder XL.

PAX Shoulder strap for Multi-purpose bag

Length-variable shoulder strap in flame-retardant version with loops for the free ends for the multi-purpose bag, the escape hood holster L or XL.

4x150 0,17

03

G TREME



Taschen
Bags



Art.-Nr. 101480103

PAX Leinenbeutel PA

Dieser Leinenbeutel mit Auslaufsicherung lässt sich an nahezu allen Atemschutzgeräten problemlos befestigen. Der höhenvariable Haken wird an die Flaschenlänge angepasst und mit dem Haltegummi am Flaschenhals befestigt. Durch einen Selbstlösegriff kann sich der Atemschutzgeräteträger im Notfall ohne Hilfe von dem Leinenbeutel befreien. Der Rückweg ist gesichert und die Hände bleiben frei.

PAX Rope bag PA

This rope bag with rope draining protection can be fixed to almost any CABA (=Compressed Air Breathing Apparatus) without any problems. The height-variable hook is adjusted to the cylinder length and is fixed to the neck by a holding rubber. By means of a self-release handle the breathing apparatus carrier can free itself from the rope bag without help in case of emergency. The way back is secured and the hands remain free.



PRO

40x14x14 0,40

03

D

Art.-Nr. 101500103

PAX Leinenbeutel Atemschutz

Mit diesem zum Umhängen (Schultergurt nicht im Lieferumfang enthalten) ausgelegten Leinenbeutel wird nicht nur die Rückwegsicherung, sondern auch weitere nützliche Ausrüstung beim Atemschutzeinsatz transportiert. In außenliegenden und vollständig abgedeckten Fächern werden Bandschlinge inkl. HMS Karabiner, Einsatzschere, Türkeile, Messer und Kennzeichnungsstifte, sowie Türkennzeichnungsbänder untergebracht. Für den schnellen und sicheren Zugriff sind diese Fächer mit unserem FA-Fach versehen (FA= Fast Access=Schnellzugriff) (Beim Öffnen des Deckels wird die Ausrüstung aus dem Fach gehoben und kann schnell und sicher gegriffen werden!).

PAX Rope bag breathing protection

With this rope bag to put over the shoulder (shoulder strap not included in delivery volume) not only the rope to secure the way back will be transported but also further useful equipment during a breathing protection operation. Rescue loops incl. HMS carabiner, operating scissors, door wedges, knives and marking pens as well as ribbons for marking doors are stored in fully covered outside compartments. For a quick and safe access these compartments are furnished with our FA-compartment (FA= Fast Access) (By opening the lid the equipment is lifted out of the FA compartment and can be quickly and safely reached!).

40x14x18 0,45

03

D



PRO



Art.-Nr. 101350103

PAX RIT-Bag

Schlanke Sicherheitstrupptasche zum Mitführen einer Atemluftflasche von 6 Liter Volumen mit direkt angeschlossenen Druckminderer inkl. Mitteldruckleitung und Lungenautomat. Die Tasche besitzt einen Befestigungsgurt zum Umschlingen des Verunfallten und eine Bandschlingenaufnahme, die die Evakuierung mittels Rautechnik erlaubt. Zusätzlich hat die Tasche noch Außentaschen für Schere, Türkeile und Messer, sowie ein Topfach für ein Evakuierungs- oder Tragetuch.

PAX RIT-Bag

Slim RIT-bag for carrying a compressed air breathing bottle of a volume of 6 litres with directly connected pressure reducer incl. medium pressure supply and lung regulator. The bag possesses a fixing strap to enlase the casualty and a tubular sling which allows evacuation via Rautek-technique. In addition the bag offers outer pockets for scissors, door wedges and knives as well as a top compartment for an evacuation or carrying sheet.

30x75x22 2,90

03

D



PRO



Ampullarien

Die Medikamentengabe ist eine Vertrauenssache. Die Vorbereitung der Medikamentengabe ebenso. Aus diesem Grund sind die PAX-Ampullarien so ausgelegt, dass die Spritzen und Kanülen gleich dabei sind und die volle Konzentration den Medikamenten gilt. Die unterschiedlichen Größen der Ampullarien machen diese sehr variabel kombinierbar mit unseren Rucksäcken und Taschen.

Ampoule holder

Administering medicines is a matter of trust. So is the preparation of medication. For this reason, PAX-ampoule holders are designed in such a way that the syringes and cannulas are to hand so that full attention is drawn to the medicines. The various sizes of ampoule holders enable them to be combined in a variety of ways with our backpacks and bags.



Ampullarien
Ampoule modules

Ampullarien
Ampoule modules



Art.-Nr. 23257 ...

PAX Pro Series Ampullarium BTM 5

BTM sollten vor fremdem Zugriff gesichert werden – dieses Ampullarium bietet Platz für 5x 2 ml Ampullen. Mit Gürtelschlaufe oder optional mit PAX Lock-System zu befestigen.

PAX Pro Series ampoule kit narcotic substances 5

The drugs are safely fixed to the belt. This ampoule case offers space for 5 pieces of 2 ml ampoules. To be fixed by means of the belt loop or the optional PAX Lock-system.

9x13,5x6 0,11

01 08

P TEC



Art.-Nr. 22437 ...

PAX Pro Series Ampullarium BTM 9

BTM sicher verpackt und schnell griffbereit. Passend für unterschiedliche Ampullengrößen in verschiedenen Konstellationen, mit Klarsichtfeld für die Inhaltsliste. Mit Gürtelschlaufe oder optional mit PAX Lock-System zu befestigen.

PAX Pro Series ampoule kit narcotic substances 9

Narcotic substances safely packed and quickly accessible. Suitable for different ampoule sizes and different configurations with see-through field for the content list. To be fixed by means of a belt loop or by the optional PAX Lock-system.

14x14x5 0,16

01 08

P TEC



Art.-Nr. 20090 ...

PAX Ampullarium XS

Bruchsicherheit durch rundherum eingearbeiteten Schaumstoff. Klarsichtfeld auf dem Deckel für Inhaltsliste oder Ähnliches. Mittelwand mit Schlaufen für Spritzen und Kanülen. Platz für z. B. 24x 1-2 ml Ampullen, 5x 5 ml Ampullen, sowie 5x 10 ml Ampullen. Passt in die Außentaschen der Notfalltaschen, die mit PRO gekennzeichnet sind.

PAX Ampoule holder XS

Foam lining all around to prevent breakages. See-through field on the lid for a content list or similar. Central partition with loops for syringes and cannulas. Space for e.g. 24x 1-2 ml ampoules, 5x 5 ml ampoules and 5x 10 ml ampoules. Fits into the outer pockets of the emergency bags marked with PRO.

12,5x17,5x10 0,33

01 07 08

P TEC



Ampullarien
Ampoule modules



Art.-Nr. 20091 ...

PAX Ampullarium S

Leicht größere Version für die Außentaschen der Notfalltaschen der Profiserie. Bruchsicherheit durch rundherum eingearbeiteten Schaumstoff. Klarsichtfeld auf dem Deckel für Inhaltsliste oder Ähnliches. Mittelwand mit Schlaufen für Spritzen und Kanülen. Platz für z. B. 36x 1-2 ml Ampullen, 10x 5 ml Ampullen sowie 10x 10 ml Ampullen.

PAX Ampoule holder S

Slightly larger version for the outside pockets of professional emergency bags. Foam lined all around to prevent breakages. See-through field on the lid for a content list or similar. Central partition with loops for syringes and cannulas. Space for e.g. 36x 1-2 ml ampoules, 10x 5 ml ampoules and 10x 10 ml ampoules.

11,5x23,5x10,5 0,45

01 07 08

P TEC



PRO



Art.-Nr. 20107 ...

PAX Ampullarium M

Speziell für die Fronttaschen der Notfallrucksäcke Berlin konzipiertes Ampullarium. Das Ampullarium in der Größe M bietet Platz für bis zu 33x 1-2ml Ampullen, 19x 5ml Ampullen, 30x 10ml Ampullen und bis zu 8 Stechampullen.

PAX Ampoule holder M

Ampoule holder specially designed for the front pocket of the Berlin emergency backpacks.

22x29x7,5 0,50

01 07 08

P TEC



PRO

Art.-Nr. 20092 ...

PAX Ampullarium L

Bruchsicherheit durch rundherum eingearbeiteten Schaumstoff und zusätzliche Kunststoffplatten in Boden und Deckel. Klarsichtfeld für eine Inhaltsliste oder Ähnliches auf dem Deckel. Mittelwand mit Schlaufen und geräumigen Fächern für Spritzen, Kanülen und Medikamente. Ampullenschlaufen ausreichend für z. B. 40x 1-2 ml Ampullen, 12x 5 ml Ampullen, 10x 10 ml Ampullen und bis zu 5 Stechampullen.

PAX Ampoule holder L

Foam lined all around to prevent breakages. Fitted with additional plastic panels in the bottom and lid. See-through field on the lid for a content list or similar. Central partition with loops and spacious compartments for syringes, cannulas and medicines. The ampoule loops can hold e.g. 40x 1-2 ml ampoules, 12x 5 ml ampoules, 10x 10 ml ampoules and up to 5 injection ampoules.

25x26x9,5 0,70

01 07 08

P TEC



PRO



NEW

Neues Design

• die gelben Elemente unserer Handgriffe werden jetzt gedruckt. Das spart Gewicht und liegt prima in der Hand.

New Design

• From now on the yellow elements are printed on the handles. This saves weight and feels better in the hand.



Art.-Nr. 20094 ...

PAX Ampullarium XL

Das Ampullarium in der Größe XL bietet Platz für bis zu 75x 1-2ml Ampullen, 25x 5ml Ampullen, 16x 10ml Ampullen und bis zu 8 Stechampullen. Mittelwand mit Schlaufen und geräumigen Klarsichtfächern für Spritzen, Kanülen und verpackte Medikamente, wie etwa Rektien. Zusätzlich ist zu diesem Modell ein Erweiterungsset XL erhältlich.

PAX Ampoule holder XL

The XL size ampoule holder provides space for up to 75x 1-2ml ampoules, 25x 5ml ampoules, 16x 10ml ampoules and up to 8 injection ampoules. Central partition with loops and spacious transparent pockets for syringes, cannulas and packaged medicines, such as suppositories. An expansion kit XL is also available for this model.

23x33x9,5 0,80

01 07 08

P TEC



PRO



Art.-Nr. 201050301

PAX Ampullarium XL variabel

Die Ampullenschlaufen sind variabel einstellbar. Die Umstellung der Ampullengrößen oder veränderte Medikamentenzusammenstellungen sind kein Problem mehr.

PAX Ampoule holder XL variable

The ampoule loops are adjustable. Changes to the sizes of ampoules and new medicine formulations are no longer a problem.

23x33x9,5 0,75

01

TEC



PRO



Ampullarien
Ampoule modules

Art.-Nr. 100950210

PAX Erweiterungsset XL

Erweiterungsset für Ampullarium XL zur Unterbringung von Stechampullen und/oder Dreiwegehähnen oder Tabletten.

PAX Expansion kit XL

Expansion kit for the XL ampoule holder to hold injection ampoules and/or three-way valves or tablets.

7x22x7 0,15

10

P



PRO



PAX



PAX-Ampullclip – Das kleine Klemmwunder!

Jeder Clip lässt sich einzeln auf der Ampullclipschiene positionieren und auch einzeln wieder entfernen. Der Clip sitzt fest in seiner Position und ermöglicht ein einfaches, schnelles und sicheres Entnehmen der Ampulle. Je nach Abstand der beiden Clips eines (Clip-) Paares können Brechampullen mit dem Inhalt 1 – 2 ml, 5 ml, 10 ml und 20 ml, sowie Stechampullen mit einem Durchmesser von bis zu 22 mm untergebracht werden. Bei geschickter Kombination können z. B. die Aqua dest. Plastikampullen direkt neben der Trockensubstanz gelagert werden. Die Clips können platzsparend direkt nebeneinander und völlig unabhängig von der Ampullengröße angeordnet werden. Die Ampullclipschiene wird dann jeweils nach Bedarf in dem Schienenrahmen positioniert.

PAX-Ampoule clip – The tiny clip miracle!

Each clip can individual be positioned onto the ampoule clip rail and also be removed individually. The clip is tightly fixed into its position which makes removing an ampoule simple, quick and safe. By using one double clip, ampoules of different sizes can be fixed to the ampoule clip rail easily and efficiently. Depending on the distance between both clip-couples, ampoules with a content of 1 - 2ml, 5ml, 10ml and 20ml as well as prick ampoules with a diameter of up to 22mm can be stored. The clips can be arranged directly next to each other in a space-saving manner completely independent of ampoule size. The ampoule clip rail is then positioned on the rail frame as required.

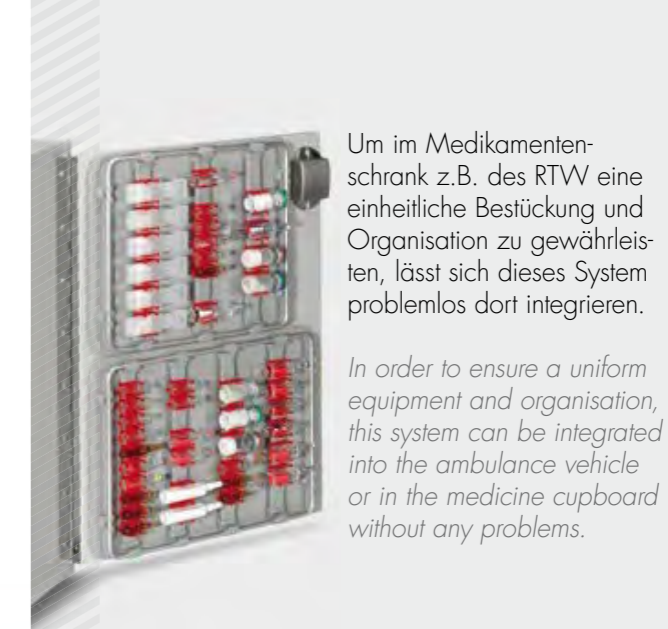

Um im Medikamentenschrank z.B. des RTW eine einheitliche Bestückung und Organisation zu gewährleisten, lässt sich dieses System problemlos dort integrieren.

In order to ensure a uniform equipment and organisation, this system can be integrated into the ambulance vehicle or in the medicine cupboard without any problems.

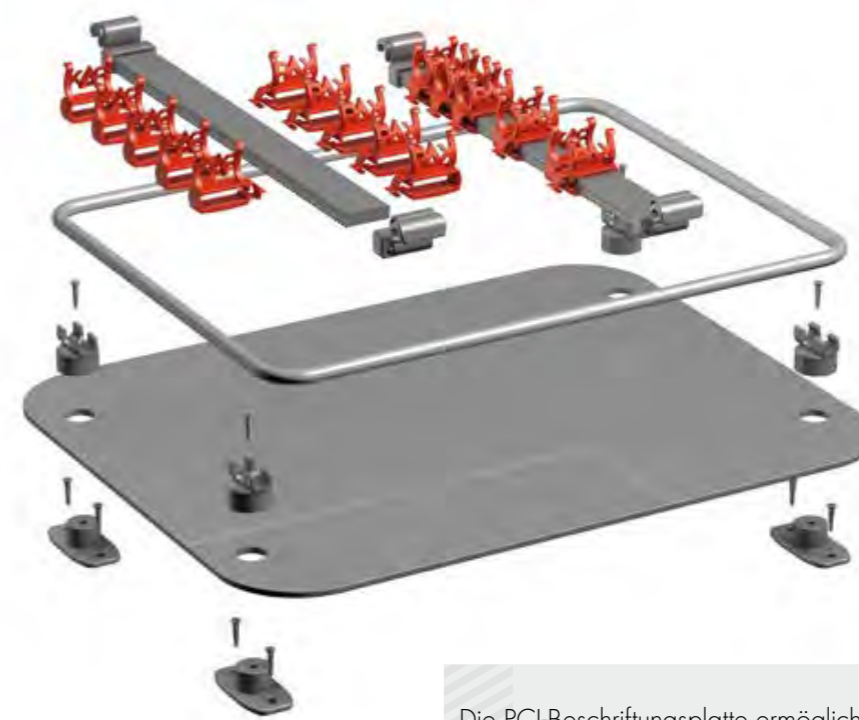

Die PCI-Beschriftungsplatte ermöglicht eine standardisierte und übersichtliche Beschriftung der Ampullenbelegung im Ampullarium oder Medikamentenschrank. Die PCI-Beschriftungsplatte lässt sich mit wenigen Handgriffen austauschen, um sie einer geänderten Belegung anzupassen.

The PCI labelling plate facilitates a standardised and clear labelling of the ampoule position within the ampoule holder or the medicine cupboard. The PCI labelling plate can be exchanged in a few easy steps, if positions need to be changed.





Art.-Nr. 133530310

PAX Ampullarium P5/11 M Clip-In

Dieses Ampullarium passt zum Rucksacksystem P5/11 und wird mit Magneten an seinem Platz gehalten. Es entspricht in der Größe zwei Klarsichtmodulen „ML“ des Modulsystem P5/11 und wird hochkant im Rucksack untergebracht. Die Anzahl der unterzubringenden Ampullen variiert zwischen 40 und 90 Stück, abhängig von den verwendeten Ampullengrößen.

PAX Ampoule holder P5/11 M Clip-In

This ampoule holder fits to the backpack system P5/11 and is fixed by magnets to its position. It corresponds to two see-through modules „ML“ within the module system of the P5/11 and is stored upright in the backpack. The quantity of the ampoules that can be stored varies between 40 and 90 pieces depending on the equipment.

24x30x11 1,93

10
TEC



Art.-Nr. 133540310

PAX Ampullarium P5/11 L Clip-In

Im Modulsystem des P5/11 entspricht dieses Ampullarium dem Volumen von 2 Klarsichtmodulen „L“ und wird ebenfalls per Magnet am Platz gehalten. Es bietet aktuell den größten Raum für Medikamente (bis zu 140 Ampullen). Die Mittelwand nimmt Spritzen und Kanülen auf und schützt die Ampullen gegen Druck von außen.

PAX Ampoule holder P5/11 L Clip-In

Within the module system of the P5/11 this ampoule holder corresponds to the space of 2 see-through modules „L“ and is also fixed to its position by magnets. Currently this ampoule holder offers the most space to medications of up to 140 ampoules. The central partition stores syringes and canulas and protects the ampoules from pressure from the outside.

30x36x11 2,60

10
TEC



Art.-Nr. 145710310

PAX Ampullarium P5/11 M Clip-In - Karbon PAX Ampoule holder P5/11 M Clip-In - Carbon

24x30x11 1,58

10
TEC



Art.-Nr. 145720310

PAX Ampullarium P5/11 L Clip-In - Karbon PAX Ampoule holder P5/11 L Clip-In - Carbon

30x36x11 2,22

10
TEC





Art.-Nr. 133630310

PAX Ampullarium XL Clip-In POS

Passend zum PAX-POS System ist das Modul Ampullarium XL Clip-In auf der Basis des XL Moduls gefertigt. Das PAX Clip-In System wird im Boden und im Deckel auf den Kunststoffplatten montiert und nach Bedarf mit den PAX Ampullen-Clips bestückt. Die mittig oder an der gegenüberliegenden Seite zu befestigende Mittelwand nimmt die Spritzen und Kanülen auf und schützt gleichzeitig die Ampullen bei besonders großem Druck von außen. Dieses Ampullarium ist mit Flauschstreifen ausgerüstet. Die Anzahl der platzierbaren Ampullen variiert zwischen 40 und 100, je nach Bestückung und gewünschter Übersichtlichkeit.

PAX Ampoule holder XL Clip-In POS

The module ampoule holder XL - Clip-In is manufactured based on the XL module and is suitable for the PAX-POS system. The Clip-In system is mounted on the plastic plates in the bottom and on the lid and is equipped with the PAX ampoule-clips if required. The central partition can be fixed either in the centre or at the opposite side holds syringes and canulas and protects the ampoules at the same time from high pressure from the outside. This ampoule holder is fitted with Velcro straps. The quantity of ampoules that can be stored varies between 40 and 100 pieces depending on required overview and clarity.

24x33x10 2,20

10

TEC



Art.-Nr. 145730310

PAX Ampullarium XL Clip-In POS - Karbon PAX Ampoule holder XL Clip-In POS - Carbon

24x33x10 1,79

10

TEC



Art.-Nr. 24590 ...

PAX Ampullarium Modul XL Clip-In POS

Das POS Modul XL wird zu einem PCI-Ampullarium, indem der Rahmen mit den Schienen und den Clips zusammen mit der Beschriftungsplatte anstelle der mitgelieferten Platten im Ampullarium installiert wird. Somit ist auch eine Nachrüstung von bereits existierenden Ampullarien auf Basis Modul XL auf das Clip-In - System jederzeit möglich!

PAX Ampoule holder module XL Clip-In POS

In accordance with the POS, the Ampoule Kit Module XL - PCI is designed based on the XL module. The PAX-Clip-In-System is mounted on the floor and top of the plastic plates and can be fitted with the required PAX-ampoule-clips. Syringes and catheters can be placed in the middle or opposite side of the attached middle partition and also help protect the ampoules from excessive external pressure. The ampoule kit comes with Velcro strips. The number of ampoules varies between 40 and 100 units, depending on placement and desired overview.

23x33x9,5 1,81

01 07

P D



Art.-Nr. 24743 ...

PAX Ampullarium Modul XL Clip-In POS - Karbon PAX Ampoule holder module XL Clip-In POS - Carbon

23x33x9,5 1,40

01 07

P D



Ampullarien
Ampoule modules



Art.-Nr. 136490010

PAX PCI-Magnet-Schiene

Mit unseren Topfmagneten ausgerüstet, kannst du die PCI-Schiene auf allen magnetischen Oberflächen befestigen. So greifst du am Ort des Geschehens auf die Ampullen zu.

PAX PCI-Magnet rail

Equipped with deep pot magnets, the PCI-rails can be attached to all magnetic surfaces. You then have access to the ampoules on your deployment.

Länge: 32 cm 0,14

10



Ampullarien
Ampoule modules

Infos PAX Karbonplatte

Als Alternative zu den Standard-Beschriftungsplatten bieten wir diese auch in der extrem stabilen und um ca. 60 Prozent leichteren Karbonausführung an.

PAX Carbon plate

As an alternative to the standard label plates, we offer an extremely stable version made from approx. 60 percent lighter carbon fibre.



Art.-Nr.:	Artikelbezeichnung / Article name	Maße / Dimensions	Gewicht / Weight
137334103	PAX PCI - System - Beschriftungsplatte XL - Karbon PAX PCI - System labelling plate XL - carbon	23 x 33 cm	0,12 kg
137344103	PAX PCI - System - Beschriftungsplatte P5/11 M - Karbon PAX PCI - System labelling plate P5/11 M - carbon	23 x 29 cm	0,11 kg
137354103	PAX PCI - System - Beschriftungsplatte P5/11 L - Karbon PAX PCI - System labelling plate P5/11 L - carbon	29 x 35 cm	0,17 kg



Weitere Informationen zum PAX Clip-In System findet ihr unter:
Further information to PAX clip-in system at:

www.pax-bags.com



Befestigung der PAX-Ampullenclips auf der PAX-Clipschiene / Attachment of the PAX-ampoule-clip to the PAX-clip-rail

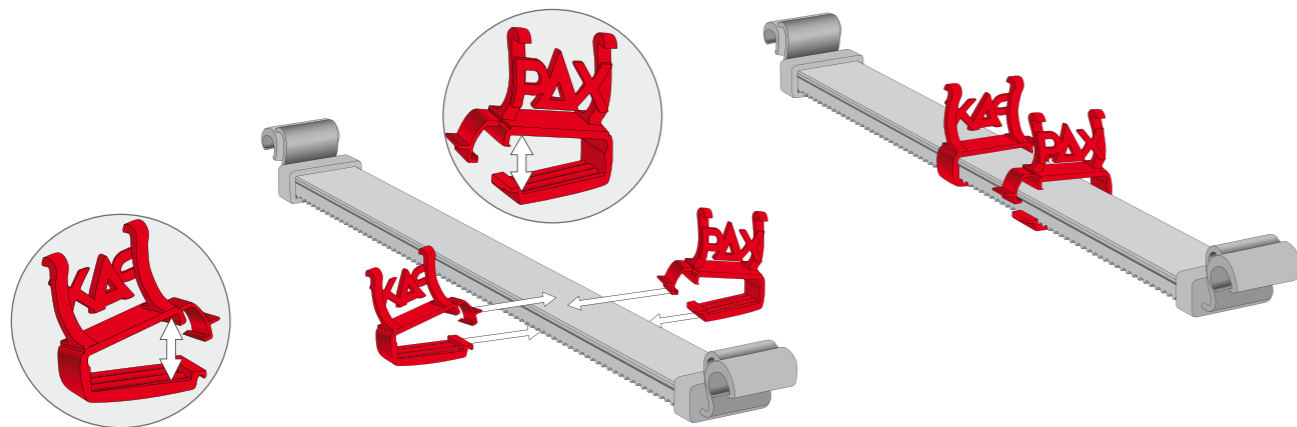

Positionierung der PAX-Ampullenclips / Positioning of the PAX-ampoule-clip

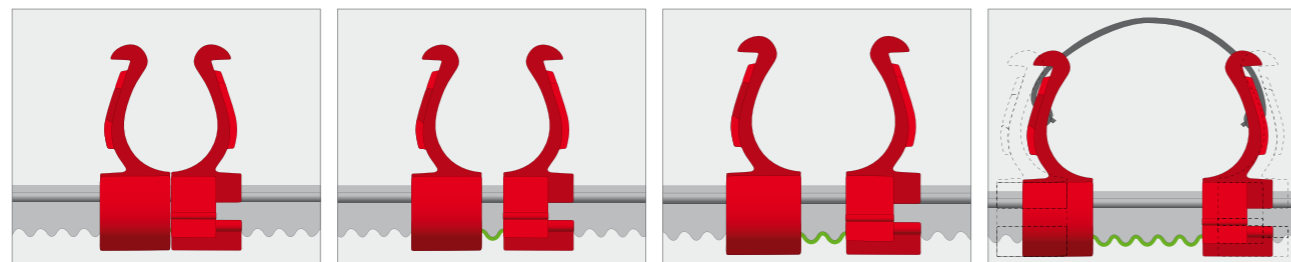

Durchmesser ca. 11 mm
z.B. 1 ml Ampulle
Approx. 11 mm in diameter
- e.g. 1 ml ampoule

Durchmesser ca. 15 mm
z.B. 5 ml Ampulle
Approx. 15 mm in diameter
- e.g. 5 ml ampoule

Durchmesser ca. 18 mm
z.B. 10 ml Ampulle
Approx. 18 mm in diameter
- e.g. 10 ml ampoule

Durchmesser > 22 mm
Abstand > 5 Zähne
Diameter > 22 mm
Distance > 5 teeth

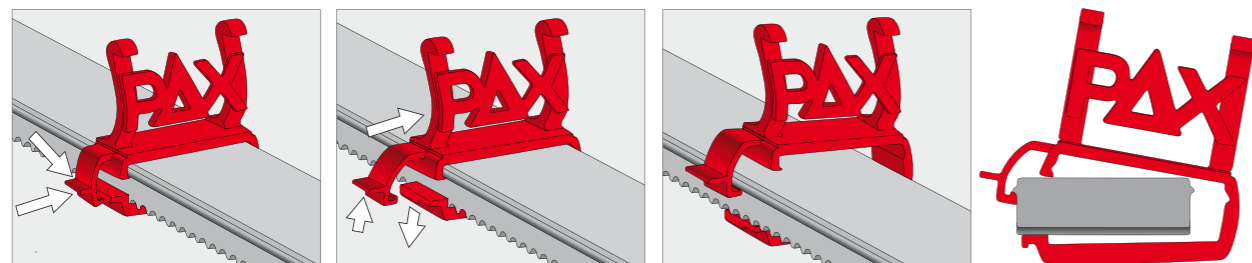

Für weitere Informationen siehe auch PAX Clip-In System Montageanleitung.
For additional information please see the PAX Clip-In system assembly instruction.

**Bei den Abbildungen handelt es sich um Musterdarstellungen! Es bestehen u.a. produktionsbedingte Abweichungen zum Originalprodukt.
**These illustrations are sample images! Amongst other things there are deviations to the original product for manufacturing reasons.

Artikel PCI System / Item PCI system

13725... PCI-System Set 1	40x PAX-Ampullenclip 40x PAX-ampoule-clip
13726... PCI-System Set 2	20x PAX-Ampullenclip, 1x PAX-Clipschiene, 2x PAX-Rahmenclip 20x PAX-ampoule-clip, 1x PAX-clip-rail, 2x PAX-rail-clip
13353... Ampullarium P5/11 M Clip-In Ampoule holder P5/11 M Clip-In	1x Modul Ampullarium P5/11 M inkl. Mittelwand, 2x PAX-Clipschienerahmen P5/11 M (ca. 266 x 222 mm), 8x PAX-Clipfuß, 8x PAX-Einbaufuß, inkl. Schrauben, 2x PCI-Beschriftungsplatte P5/11 M (ca. 290 x 230 mm), 120x PAX-Ampullenclip, 6x PAX-Clipschiene, 12x PAX-Rahmenclip 1x modul Ampoule holder P5/11 M incl. central partition, 2x PAX-clip-rail-frame P5/11 M (approx. 266 x 222 mm), 8x PAX-clip-base, 8x PAX-mounting-base, incl. screws, 2x PCI-Labeling plate P5/11 M (ca. 290 x 230 mm), 120x PAX-ampoule-clip, 6x PAX-clip-rail, 12x PAX-rail-clip
13354... Ampullarium P5/11 L Clip-In Ampoule holder P5/11 L Clip-In	1x Modul Ampullarium P5/11 L inkl. Mittelwand, 2x PAX-Clipschienerahmen P5/11 L (ca. 326 x 282 mm), 8x PAX-Clipfuß, 8x PAX-Einbaufuß, inkl. Schrauben, 2x PCI-Beschriftungsplatte P5/11 L (ca. 350 x 290 mm), 120x PAX-Ampullenclip, 6x PAX-Clipschiene, 12x PAX-Rahmenclip 1x modul Ampoule holder P5/11 L incl. central partition, 2x PAX-clip-rail-frame P5/11 L (approx. 326 x 282 mm), 8x PAX-clip-base, 8x PAX-mounting-base, incl. screws, 2x PCI-Labeling plate P5/11 L (approx. 350 x 290 mm), 120x PAX-ampoule-clip, 6x PAX-clip-rail, 12x PAX-rail-clip
13363... Ampullarium XL Clip-In POS Ampoule holder XL Clip-In POS	1x Modul Ampullarium XL Clip-In POS inkl. Mittelwand, 2x PAX-Clipschienerahmen XL (ca. 306 x 222 mm), 8x PAX-Clipfuß, 8x PAX-Einbaufuß, inkl. Schrauben, 2x PCI-Beschriftungsplatte XL (ca. 330 x 230 mm), 120x PAX-Ampullenclip, 6x PAX-Clipschiene, 12x PAX-Rahmenclip 1x modul Ampoule holder XL Clip-In POS incl. central partition, 2x PAX-clip-rail-frame XL (approx. 306 x 222 mm), 8x PAX-clip-base, 8x PAX-mounting-base, incl. screws, 2x PCI-Labeling plate XL (approx. 330 x 230 mm), 120x PAX-ampoule-clip, 6x PAX-clip-rail, 12x PAX-rail-clip
13851... Umrüstkit Ampullarium XL Clip-In POS Conversion kit Ampoule holder XL Clip-In POS	1x PAX-Clipschienerahmen XL (ca. 306 x 222 mm), 4x PAX-Clipfuß, 4x PAX-Einbaufuß, inkl. Schrauben, 1x PCI-Beschriftungsplatte XL (ca. 330 x 230 mm), 60x PAX-Ampullenclip, 3x PAX-Clipschiene, 6x PAX-Rahmenclip, inkl. Befestigungsmaterial 1x PAX-clip-rail-frame XL (approx. 306 x 222 mm), 4x PAX-clip-base, 4x PAX-mounting-base, incl. screws, 1x PCI-Labeling plate XL (approx. 330 x 230 mm), 60x PAX-ampoule-clip, 3x PAX-clip-rail, 6x PAX-rail-clip, incl. mounting materials
13860... Fahrzeughalterung P5/11 M Vehicle installation P5/11 M	1x PAX-Clipschienerahmen P5/11 M (ca. 266 x 222 mm), 4x PAX-Clipfuß, 4x PAX-Einbaufuß, inkl. Schrauben, 1x PCI-Beschriftungsplatte P5/11 M (ca. 290 x 230 mm), 60x PAX-Ampullenclip, 3x PAX-Clipschiene, 6x PAX-Rahmenclip 1x PAX-clip-rail-frame P5/11 M (approx. 266 x 222 mm), 4x PAX-clip-base, 4x PAX-mounting-base, incl. screws, 1x PCI-Labeling plate P5/11 M (approx. 290 x 230 mm), 60x PAX-ampoule-clip, 3x PAX-clip-rail, 6x PAX-rail-clip
13861... Fahrzeughalterung P5/11 L Vehicle installation P5/11 L	1x PAX-Clipschienerahmen P5/11 L (ca. 326 x 282 mm), 4x PAX-Clipfuß, 4x PAX-Einbaufuß, inkl. Schrauben, 1x PCI-Beschriftungsplatte P5/11 L (ca. 350 x 290 mm), 60x PAX-Ampullenclip, 3x PAX-Clipschiene, 6x PAX-Rahmenclip 1x PAX-clip-rail-frame P5/11 L (approx. 326 x 282 mm), 4x PAX-clip-base, 4x PAX-mounting-base, incl. screws, 1x PCI-Labeling plate P5/11 L (approx. 350 x 290 mm), 60x PAX-ampoule-clip, 3x PAX-clip-rail, 6x PAX-rail-clip
13850... Fahrzeughalterung POS XL Vehicle installation POS XL	1x PAX-Clipschienerahmen XL (ca. 306 x 222 mm), 4x PAX-Clipfuß, 4x PAX-Einbaufuß, inkl. Schrauben, 1x PCI-Beschriftungsplatte XL (ca. 330 x 230 mm), 60x PAX-Ampullenclip, 3x PAX-Clipschiene, 6x PAX-Rahmenclip 1x PAX-clip-rail-frame XL (approx. 306 x 222 mm), 4x PAX-clip-base, 4x PAX-mounting-base, incl. screws, 1x PCI-Labeling plate XL (approx. 330 x 230 mm), 60x PAX-ampoule-clip, 3x PAX-clip-rail, 6x PAX-rail-clip

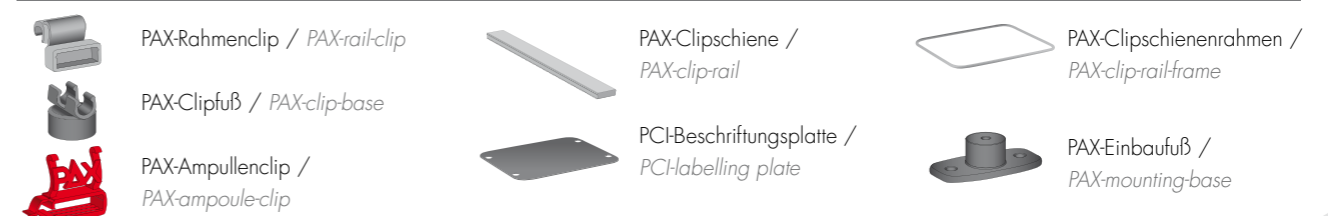



O₂ Transport

Sauerstoffflaschen gehören zur Standardausrüstung im Rettungsdienst. Entweder im Rucksack oder als eigenständige Taschenlösung. Unhandlich sind die Flaschen allemal. Mit unseren Taschen, Rucksäcken und Halterungen bieten wir komfortable Transport- und Komplettversorgungs-lösungen.

Oxygen modules

Oxygen cylinders are standard equipment for the emergency services. Either in a backpack or as a separate bag solution. The current cylinders are always unwieldy. With our bags and mounting options we offer comfortable transport and complete supply solutions.



O₂ Transport
Oxygen modules

O₂ Transport
Oxygen modules

Art.-Nr. 201090307

PAX Medi-Oxy

Eine Tasche sowohl für 2 L als auch 5 L Flaschen inkl. Druckminderer, Beatmungsbeutel mit Masken, Demandventil und einer Handabsaugung. Fixierung der 5 L Flaschen mittels Adapter. Verstellbare Riemen ermöglichen die Befestigung an einer Fahrtrage oder Ähnlichem.

PAX Medi-Oxy

A bag for both 2 L and 5 L cylinders incl. pressure regulator, resuscitation bags with masks, demand valve and a manual suction device. 5 L cylinders are mounted with an adapter. Adjustable straps enable the bag to be fastened to a mobile stretcher or similar.

25x56x21 1,35

07

TEC



PRO



Art.-Nr. 201080307

PAX Mini-Oxy-Compact M

Sehr kompakte Sauerstoffflaschentasche für eine 2 L Flasche inkl. Druckminderer und Demandventil.

PAX Mini-Oxy-Compact M

Very compact oxygen cylinder bag for a 2 L cylinder incl. pressure regulator and demand valve.

22,5x53x10,5 1,08

07

TEC



PRO



Art.-Nr. 216790307

PAX Mini-Oxy-Compact L

Kompakte Sauerstofftasche für Flaschen mit Überlänge und Inhalt von bis zu 3 L oder Pin Index Anschlüssen, dennoch bleibt Platz für Beatmungsbeutel und Demandventil.

PAX Mini-Oxy-Compact L

Compact oxygen bag for oversize cylinders and content of up to 3 L or Pin-Index-Connections, though still space for an anaesthesia bag and Demand valve.

23x57x12 1,06

03

TEC



PRO



NEW



Silber und Tagesleuchtgelb

• auf der Front kombinieren wir die silberfarbenen Reflexelemente mit Tagesleuchtgelb. Das reflektiert besonders gut.

Silver and fluorescent yellow

• On the front we combine the silver reflective elements with day-glow yellow. This results in a very good retro reflection.

O₂ Transport
Oxygen modules



Art.-Nr. 201100307

PAX Oxy-Compact M

Sauerstofftasche in kompakter Bauweise mit Schnellzugriff durch zwei doppeläufige Reißverschlussdeckel. Beatmungsbeutel, Masken und Demandventil sind somit blitzschnell im Zugriff. Das Zubehörfach bietet Platz für Absaugpumpen (z. B. Laerdal Suction Unit, Ambu Twin oder Manuvac). Diese Tasche ist konzipiert für eine 2 L Sauerstoffflasche.

PAX Oxy-Compact M

Oxygen cylinder bag with a compact design and rapid access lid with a two-way zip. Resuscitation bags, masks and a demand valve can therefore be accessed quickly. The accessory compartment offers space for suction pumps (e.g. Laerdal Suction Unit, Ambu Twin or Manuvac). This bag is suitable for a 2 L oxygen cylinder.

33,5x56x21 2,07

07
TEC

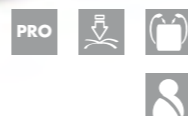

Art.-Nr. 201110307

PAX Oxy-Compact L

Sauerstofftasche in kompakter Bauweise mit Schnellzugriff durch zwei doppeläufige Reißverschlussdeckel. Beatmungsbeutel, Masken und Demandventil sind somit schnell im Zugriff. Das Zubehörfach oberhalb der Flaschen bietet Platz für Absaugpumpen. Weiteres Zubehör findet in der geräumigen Fronttasche Platz. Die Taschen sind für 2 L Flaschen und D-Size-Flaschen ausgelegt.

PAX Oxy-Compact L

Oxygen cylinder bag with a compact design and rapid access lid with a two-way zip. This allows resuscitation bags, masks and demand valves to be accessed quickly. The accessory compartment above the cylinders offers space for suction pumps. There is space for more accessories in the large front pocket. The bags are designed for 2 L cylinders and D-sized cylinders.

33,5x56x30,5 2,55

07
P



Art.-Nr. 202700307

PAX Oxy-Compact XL

Sauerstofftasche in kompakter Bauweise mit Schnellzugriff durch zwei doppeläufige Reißverschlussdeckel. Beatmungsbeutel, Masken und Demandventil sind somit schnell im Zugriff. Das Zubehörfach oberhalb der Flaschen bietet Platz für Absaugpumpen. Weiteres Zubehör findet in der geräumigen Fronttasche Platz. Die Taschen sind für 2 L Flaschen und D-Size-Flaschen ausgelegt.

PAX Oxy-Compact XL

Oxygen cylinder bag with a compact design and rapid access lid with a two-way zip. This allows resuscitation bags, masks and demand valves to be accessed quickly. The accessory compartment above the cylinders offers space for suction pumps. There is space for more accessories in the large front pocket. The bags are designed for 2 L cylinders and D-sized cylinders.

30x70x30,5 2,70

07
P





Persönliche Ausrüstung

Wir von PAX wissen den Wert deiner Arbeit zu schätzen und wollen, dass du dich bei deiner täglichen Arbeit so sicher wie möglich fühlst. Wir bieten dir eine Ausrüstung, auf die du dich verlassen kannst. Holster in vielen verschiedenen Ausführungen, Frontpacks und Westen von PAX sorgen dafür, dass du dich mit einem guten Gefühl ganz auf deine Arbeit konzentrieren kannst.

Personal Equipment

We at PAX appreciate the value of your work and want you to feel as safe as possible in your day-to-day work. We provide you with an equipment you can rely on. Tool bags in many different styles, frontpacks and vests from PAX allow you to concentrate fully on your work while feeling safe and well prepared.



Persönliche Ausrüstung
Personal Equipment



Unsere PAX Koppel

- wie gemacht zur Befestigung von unseren Holstern und mehr. Nutze das PAX-Lock System.

Our PAX duty belt

- as if cut out for fixing our holsters and more. use the PAX lock system!

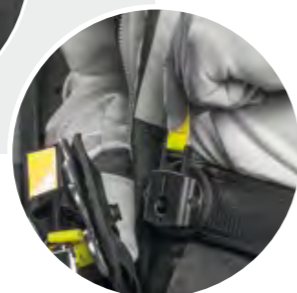
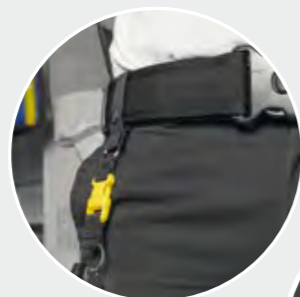

PAX Koppel S - XXL (mit Untergürtel)

Die Koppel mit Untergürtel kann komplett bestückt mit Holstern und z. B. BTM Ampullarien erst kurz vor dem Einsatz auf den durch die Gürtelschnallen der Hose gefädelteten Untergürtel geklettet werden. Das Material muss so nicht die ganze Zeit getragen werden und kann z. B. im Fahrzeug bereitliegen.

PAX Duty belt S - XXL (with underbelt)

The duty belt can be completely equipped with e.g. narcotic ampoule kits and hooked onto the underbelt which is threaded through the belt loops only short before an operation. Thus the material must not necessarily be worn all the time and can be placed e.g. into the car to have it handy at any time.



PRO SEG

Art.-Nr.:	Größe / Size	Umfang / Measurement
10169	S	90 cm
10277	M	105 cm
10278	L	120 cm
10279	XL	135 cm
10994	XXL	155 cm

03

Gürtelband

PAX Gürtel M & L

Der PAX Gürtel für die Jeans. Weitenregulierbar zwischen 90 und 110 cm (M) Umfang oder 105 bis 130 cm (L) mit stylischer Klemmschnalle aus Aluminium.

PAX belt M & L

The PAX belt for your Jeans. Adjustable to size between 90 and 110 cm (M) hip size or from 105 to 130 cm (L) with stylish clamp buckle made from aluminium.



Art.-Nr.:	Größe / Size
13147	PAX Gürtel M / PAX belt M
13148	PAX Gürtel L / PAX belt L

Art.-Nr. 201650403

Holster M

Das kleine Holster für Tool, Taschenlampe und Schere mit einer zusätzlichen Reißverschlusstasche für ein Paar Einmalhandschuhe.

Holster M

Small holster for a multi-tool, pocket torch and scissors with an additional zip pocket for a pair of disposable gloves.

17x11x3 0,05

03

L



PRO SEG

Art.-Nr. 201620403

Holster L

Holster für Kleiderschere, Klemmen, Tool und Leuchte, mit Aufsatteltasche für Melder oder Handschuhe.

Holster L

Holster for clothing scissors, clips, multi-tool and light, with top pocket for detector or gloves.

19x13x3 0,06

03

L



PRO SEG

Art.-Nr. 201680403

Stethoskopholster

Speziell für die Unterbringung von Stethoskopen konzipiertes Holster mit Lampenschlaufe und Handschuhentasche.

Stethoscope holster

Especially designed holster to hold a stethoscope with torch loop and a pocket for disposable gloves.

22x13x4 0,06

03

L



PRO SEG

Pro Series

Pro Series Holster

Unsere neuen Holster für den professionellen Einsatz bieten umfassenden Schutz für die persönliche Ausrüstung und erlauben dennoch schnellen und sicheren Zugriff. Durch das optionale PAX Lock-Gürtelsystem ist es mit nur einem Handgriff vom Gürtel zu lösen. Jedes Pro Series Holster lässt sich damit nachrüsten.

Pro Series holster

Our brand new holsters for professional use offer comprehensive protection for the personal equipment while enabling a quick and safe access at the same time. By means of the optional PAX Lock-belt system it can be detached from the belt with a flick of the wrist. Every Pro Series holster can be refitted with it later.



Standarddeckel Pro Series

Für die Holster unserer Pro Series mit einem Deckelfach haben wir uns etwas einfallen lassen. Die Deckel weisen standardmäßig ein Einsteckfach auf der Unterseite für unseren praktischen PAX-Clip (Art.-Nr.:10214) auf und haben ein Kleinteilklettfach von außen, z. B. für Stopfen.

Standard cover Pro Series

We came up with an idea for our holsters of the Pro Series: a cover compartment. As standard the covers feature an insert compartment on the lower side for our practical PAX Clip (Art.no. 10214) and are fitted with an outer velcro compartment for small parts, e.g. injection stoppers.

PAX Lock-System

Das PAX Lock-System ist eine universelle Gürtelhalterung für alle PAX Pro Series-Holster. Das PAX Lock-System wird separat vom Holster geliefert und wird in wenigen Schritten an Holster und Gürtel oder der Koppel befestigt.

PAX Lock-System

The PAX Lock-System is a universal belt holder for all PAX Pro Series holsters. The PAX Lock-System is delivered separately from the holster and is fixed to the holster and the belt or to the duty belt in a few steps.



PAX Lock zur Befestigung direkt am Gürtel
PAX Lock for fixation directly to the belt

PAX Lock zur Montage direkt am Holster
PAX Lock for mounting directly at the holster



Im ersten Schritt muss die Stabilisierungsplatte an der Holsterrückseite eingesetzt werden, ggfls. muss die Platte dazu mit einer einfachen Schere noch ein wenig angepasst werden. Die Löcher für die Befestigungsschraube in der Stabilisierungsplatte und dem Holster müssen hierbei übereinander liegen. Anschließend wird die Befestigungsschraube mit der PAX-Lock Aufnahme nach außen fest verschraubt. Sicherheitstipp: Schraube mit einem Tropfen Sekundenkleber im Gewinde verschrauben! Die Gürtelaufnahme (diese wird als solche komplett geliefert) muss nun nur noch am Gürtel oder der Koppel befestigt werden. Der Gurt sollte möglichst fest umschlossen werden. Tipp: Die Öffnungslasche kann auch nach unten verbaut werden. So ist ein unbeabsichtigtes Öffnen nahezu ausgeschlossen.

In the first step the stabilisation plate has to be put to the rear side of the holster, if necessary, the plate has to be adjusted a little with the help of scissors. The holes for the fixation screw in the stabilisation plate and the holster have to lie on top of each other. After that the fixation screw is tightly screwed to the PAX Lock counter part. Safety hint: Screw with a drop of superglue into the thread! The belt adapter - delivered as a complete unit - only has to be fixed to the belt or to the duty belt. The small adapter belt straps should be tightly fixed around the duty belt. Hint: The opening strap can also be fixed to the belt showing to the bottom. Thus an undeliberate opening can be avoided.

Aufnahmen für das PAX Lock-System

- finden sich an unseren Pro Series Holstern und Ampullarien BTM 5 und BTM 9.

Holders for the PAX Lock System

- available on our Pro Series holsters and ampoule kits BTM 5 and BTM 9.





PRO LOCK SYSTEM

Art.-Nr. 22247 ...

PAX Pro Series - Holster L

Platz genug für die erweiterte Grundausstattung wie Kleiderschere, Klemme, Lampe, Stift und Pupillenleuchte sowie Multi-Tool, Handbuch (im Schnellauszugfach) und einer weiteren Schlaufe für Untersuchungshandschuhe.

PAX Pro Series holster L

Sufficient space in the quick pull-out compartment for the expanded basic equipment such as clothing scissors, clamp, lamp, pencil, pupil light, multi-tool and a manual. Fitted with an additional loop for examination gloves.

19,5x14,5x4,5 0,16

03

D



PRO LOCK SYSTEM

Art.-Nr. 22052 ...

PAX Pro Series - Holster L Segufix

Für die erweiterte Grundausstattung bietet dieses Holster Platz für Kleiderschere, Klemme, Lampe, Stift und Pupillenleuchte sowie Multi-Tool und Handbuch im Schnellauszugfach und den Magnetschlüssel des Segufix Fixiersystems.

PAX Pro Series holster L Segufix

For the expanded basic equipment this holster offers space in the quick pull-out compartment for clothing scissors, clamps, a lamp, pencils, a pupil light, a multi-tool, a manual as well as for the magnet key of the Segufix fixation system.

19,5x14x4 0,16

03

D



PAX Pro Series - Holster Lampe S, M und L

Unser Pro Series Lampenholster in 3 Größen für die wichtigsten Dinge neben der Lampe - wie Pupillenleuchte, Stift und Kleiderschere Böker. Größe „L“ passend für UKE 4AA, Größe „M“ passend für LED Lenser P7 und Größe „S“ passend für LED Lenser P5 oder für alle ähnliche Lampengrößen anderer Hersteller.

PAX Pro Series holster lamp S, M and L

Our Pro Series holster lamp in 3 different sizes for the most important things besides the lamp such as pupil light, pencil, Böker clothing scissors. Size „L“ suitable for UKE 4AA, size „M“ suitable for LED Lenser P7 and size „S“ suitable for LED Lenser P5 or for all similar lamp sizes of other manufacturers.

03

D

Art.-Nr.:	Artikelbezeichnung / Article name	Maße / Dimensions	Gewicht / Weight
22395 ...	PAX Pro Series-Holster Lampe S PAX Pro Series holster lamp S	19 x 9 x 4 cm	0,10 kg
22396 ...	PAX Pro Series-Holster Lampe M PAX Pro Series holster lamp M	21 x 9 x 4 cm	0,10 kg
22393 ...	PAX Pro Series-Holster Lampe L PAX Pro Series holster lamp L	23 x 9 x 5 cm	0,16 kg



PRO LOCK SYSTEM



Art.-Nr. 12412

PAX Lock-System

Das Adapterset inkl. Magnetverschluss und Verstärkungsplatte erweitert jedes Pro Series Holster um die Schnellabnahmefunktion.

PAX Lock-System

The adapter set incl magnetic lock and reinforcement plate upgrades each Pro Series holster by a quick-release-function.

5x7x2,5 0,12

03

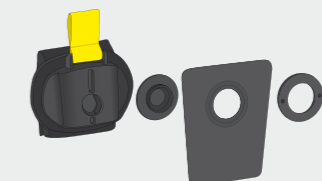



PRO LOCK SYSTEM

Art.-Nr. 22321 ...

PAX Pro Series - Funkgeräteholster M

Schmal geschnittenes Holster für alle gängigen 2 m und Digitalfunkgeräte.

PAX Pro Series radio holster M

Slim fit holster for all popular 2 m and digital radios.

18x9x4 0,10

03

D

Art.-Nr. 22320 ...

PAX Pro Series - Funkgeräteholster L

Erweiterte Ausführung unseres Pro Series Funkgeräteholsters für 2m und Digitalfunkgeräte mit Platz für Lampe (LED Lenser P5 und P7 o.ä.), Kleiderschere Böker, Stift und Pupillenleuchte.

PAX Pro Series radio holster L

Expanded version of our Pro Series radio holster for 2m and digital radios offering space for a lamp (LED Lenser P5 and P7 or similar), Böker clothing scissors, pencil and pupil light.

18x14x4 0,16

03

D



PRO LOCK SYSTEM



Art.-Nr. 22397 ...

PAX Pro Series - Handschuhholster

Untersuchungshandschuhe am Gürtel und das in ausreichender Stückzahl und dazu die Böker Kleiderschere. Das wirklich wichtigste immer dabei. Passend für bis zu 4 Paar Handschuhe!

PAX Pro Series glove holster

Examination gloves on the belt in sufficient quantity and on top the Böker clothing scissors. The most important things always with you. Suitable for up to 4 pairs of gloves!

16x8x3 0,05

03

D



PRO LOCK SYSTEM

Art.-Nr. 22328 ...

PAX Pro Series - Brillenholster

Der wohl am meisten unterschätzte Helfer sicher verpackt am Gürtel und dann noch Platz für Stift und Pupillenleuchte, sowie die Böker Kleiderschere: unser Holster für die Schutzbrille.

PAX Pro Series glasses holster

Probably the most undervalued helper safely packed on the belt and on top on that there is still space for a pencil, a pupil light as well as the Böker clothing scissors - our safety glasses holster.

20x9x6 0,10

03

D



PRO LOCK SYSTEM



Art.-Nr. 10157 ...

PAX Schultergurtholster Lampe

Knickkopflampen, wie z. B. Streamlight Survivor oder ADALIT L2000, werden mit diesem Holster funktional am Schultergurt des Pressluftatmers oder eines Rucksackes befestigt. Ein Sicherungsriemen verhindert das Herausfallen. Gute Sichtbarkeit durch dreiseitigen Reflexstreifen.

PAX Shoulder strap holster lamp

Buckle-head lamps like e.g. Streamlight Survivor or ADALIT L2000, are fixed with this holster functionally to the shoulder strap of the compressed air breathing apparatus or to a backpack. A safety strap prevents the equipment from falling out. Good visibility by trilateral reflective tape.

19x6x6 0,15

03

D G+



PRO



Art.-Nr. 10147 ...

PAX Schultergurtholster L

Im Notfall ist die Einsatzschere sofort griffbereit am Schultergurt befestigt. Die Schere ist mit einem Fangriemen gegen Verlust gesichert. In Kombination mit den Atemschutzholstern „S“ und Allzweckholstern „S“ und „M“ verwendbar. Verwechslung der Ausrüstung ausgeschlossen.

PAX Shoulder strap holster L

The operating scissors can be fixed to the shoulder strap and is immediately accessible in case of emergency. The scissors are secured by a safety strap against loss. Applicable in combination with the breathing protection holster "S" and multi-purpose holster "M". Mix-up of equipment is impossible.

22x5x2 0,05

03

D



PRO



Unsere PAX Rucksackschultergurte

- eignen sich hervorragend zur Befestigung der jeweiligen CO Holster.

Our PAX backpack shoulder straps

- are ideal for fixing the respective CO holsters.



PAX Holster für CO-Messgerät

Holster für gängige CO-Warner zur Montage am Gürtel oder Rucksackschultergurt. Passend für: BW - GasAlertClip Extreme 2, Dräger - Typ Pac, Auer - Typ Altair.

PAX CO-Gas Detector holster

Holster for common CO-gas detectors for fixation to the belt or the backpack shoulder straps. Suitable for BW - Gas Alert Clip Extreme 2, Dräger - Type Pac, Auer - Type Altair.



PRO SEG

03

LON

Art.-Nr.:	Artikelbezeichnung / Article name	Maße / Dimensions	Gewicht / Weight
12502 ...	PAX Holster für Dräger CO-Messgerät PAX Holster for Dräger CO-warner	8 x 8 x 3 cm	0,06 kg
12548 ...	PAX Holster für BW GasAlertClip Extreme PAX Holster for BW GasAlertClip Extreme	10 x 7 x 3 cm	0,06 kg
12972 ...	PAX Holster für CO-Warner Crowcon-Clip PAX Holster for CO-warner Crowcon-Clip	10 x 7 x 3 cm	0,06 kg

Art.-Nr. 148842403

PAX Melderholster Airbus P8GER Darmstadt

Das Meldeholster Airbus P8ger zeichnet sich besonders durch seine gute Handhabung aus. So kann der Melder durch einfaches (nach unten) Aufklappen zum Ablesen und Bedienung in dem Holster am Gürtel verbleiben.

PAX Signalling Holster Airbus P8GER Darmstadt

The signalling holster Airbus P8ger is particularly characterised by its good handling. The detector can remain in the holster on the belt by simply opening it up (downwards) for reading and operation.

7,5x11x3 0,08

03

LON



Art.-Nr. 133642403

PAX Melderholster - Swissphone BOSS 925/935

Gürtelholster für den Swissphone BOSS mit praktischer „Kipp-Öffnung“. Du kannst den Melder bedienen und ablesen ohne ihn aus dem Holster zu nehmen.

PAX Pager - Swissphone BOSS 925/935

Belt tool bag for Swissphone BOSS with practical flip opening. You can operate the detector and read it without removing it from the holster.

10x7x3 0,06

03

LON



Art.-Nr. 145802403

PAX Melderholster - Swissphone Quad X35

Gürtelholster für den Swissphone Quad X15/X35 mit praktischer „Kipp-Öffnung“. Du bedienst und liest den Melder ab, ohne ihn aus dem Holster zu nehmen. Ins Holster passt der Melder samt Clip.

PAX Pager - Swissphone Quad X35

Belt tool bag for Swissphone Quad X15/X35 with practical flip opening. You can operate the detector and read it without removing it from the holster. The detector fits in the bag including the clip.

9x6,5x3 0,06

03

LON





Art.-Nr. 10140 ...

PAX Atemschutzholster S

Besondere Form des Atemschutzholsters mit separatem Bandschlingenfach inkl. Karabiner, Türkeilschlaufen und jeweils einem separat nach unten zu öffnenden Fach für Messer und Kennzeichnungsstift oder ähnliches.

PAX Breathing protection holster S

Special design of the breathing protection holster with a separate rescue loop compartment incl. carabiner, door wedges and a separate compartment to be opened from the bottom for knives and marking pen or similar.

14x11x7 0,18

03

D G+



PRO

Art.-Nr. 10139 ...

PAX Atemschutzholster M

Sehr kompaktes Holster für Bandschlinge inkl. HMS Karabiner, Rettungsmesser, sowie Kennzeichnungsstifte oder Wachskreide. Beide Fächer sind mit einer Auszugslasche für guten Zugriff ausgerüstet.

PAX Breathing protection holster M

Very compact holster for rescue loop incl. HMS carabiner, rescue knife as well as marking pens or wax crayons. Both compartments are furnished with a fabric strap to insure good access.

16x13x7,5 0,20

03

D G+



PRO

Einfach zugreifen

• lässt sich bei unseren Holstern besonders gut durch das flexible Innenleben und einer Öffnungslasche, die sich auch mit Feuerwehrhandschuhen einfach bedienen lässt.

Easy access

• is especially well ensured by our handy holsters, thanks to flexible interior and a flap that you can easily open even when wearing fire-fighter gloves.



Art.-Nr. 10138 ...

PAX Atemschutzholster L

Das Atemschutzholster L ist eine verkürzte Ausführung des Atemschutzholsters XL und nimmt vorrangig die nicht so langen Ausrüstungsgegenstände, wie Bandschlinge inkl. HMS Karabiner und Keilen, sowie Kennzeichnungsstifte auf, die in speziellen Schlaufen gehalten werden. Auch die Einsatzschere passt hinein, aber für Leuchtstäbe ist es zu kurz. Für kurze Gegenstände gibt es eine Auszugshilfe.

PAX Breathing protection holster L

The breathing protection holster L is a shortened version of the breathing protection holster XL and in first line stores shorter equipment like a sling incl. HMS carabiner and wedges as well as marking pens which are stored in the special loops. The operation scissors fit in as well. However, it is too short for glow batons. For short objects there is a pull-out support.

17x14x8 0,28

03

D G+



PRO

Art.-Nr. 10137 ...

PAX Atemschutzholster XL

Dieses Holster ist aufgrund seiner langen Bauform besonders für die Aufnahme langer Ausrüstungsgegenstände, wie z. B. der Einsatzschere „Köln“, Leuchtstäben oder einem Neubauschlüssel geeignet. Die Gegenstände lassen sich durch eine Auszugslasche mit Handschuhen leicht entnehmen. Weiterhin sind Schlaufen für Türkeile und Wachskreiden, bzw. Kennzeichnungsstift vorhanden. Eine Bandschlinge mit HMS Karabiner passt auch noch hinein und lässt sich aufgrund der Eingriff erleichterung einfach und sicher entnehmen.

PAX Breathing protection holster XL

This holster is especially appropriate to store longer equipment like e.g. the operating scissors "Cologne", glow batons or a biting gauge due to its long construction. The objects can easily be taken out by a pull-out fabric strap while wearing gloves. Still fitted with loops for door wedges and wax crayons, or marking pens. A rescue loop with HMS carabiner also fits in and can easily be taken out due to the easy access.

20x17x9 0,31

03

D G+



PRO



Art.-Nr. 10143 ...

PAX Brandfluchthaubenholster L

Die Brandfluchthaube wird sicher und gut geschützt inkl. ihrer Verpackung transportiert. Die variablen Gürtelschlaufen ermöglichen die Befestigung an Koppeln oder Atemschutzgeräten. Für diesen Fall empfehlen wir die flammenfeste Ausführung. Alternativ kann das Holster auch mit unserem Schultergurt für Mehrzweckbeutel (optional) getragen werden.

PAX Escape hood holster L

The escape hood is well protected transported incl. its packing. The variable belt loops enable fixing it to duty belts or to breathing protection apparatus. In this case we recommend the flame-retardant version. As alternative the holster can also be worn by our shoulder strap for Multi-purpose bag (optionally).

23x21x10 0,23

03

D G+



PRO

Art.-Nr. 10144 ...

PAX Brandfluchthaubenholster XL

Holster für Koppel zur Aufnahme einer Brandfluchthaube inkl. Verpackung und weiterer Ausrüstung, wie Türkeilen, Bandschlingen inkl. HMS Karabiner und Kennzeichnungsstiften. Die Seitenfächer für Kennzeichnungsstifte und Türkeile haben unseren neuen Schnellzugriff FA, wobei mit dem Öffnen der Tasche die Ausrüstung ein Stück weit aus dem Holster gehoben wird. Alternativ kann dieses Holster auch mit unserem Schultergurt für Mehrzweckbeutel (optional) umgehängt werden.

PAX Escape hood holster XL

Holster for duty belt to store an escape hood incl. packing and further equipment like door wedges, rescue loop incl. HMS carabiner and marking pens. The side compartments for marking pens and door wedges are fitted with our new fast access FA, whereupon opening the pocket, the equipment is slightly lifted out of the holster. As alternative this holster can also be worn with our shoulder strap for Multi-purpose bag (optionally).

23x25x12 0,35

03

D G+



PRO

Art.-Nr. 12303 ...

PAX Schlauchpaketholster FW Hamburg

Holster zur Aufnahme von Bauschlüssel, Kupplungsschlüssel, Vorzugsfahrtrenschlüssel, Manschette und 2 Holzkeilen. Befestigung direkt an die Schlauchkupplung.

PAX Holster hose pack FW Hamburg

Holster for holding a biting gauge, coupling spanner, elevator key, cuff and 2 wooden wedges. Mounting directly on the hose coupling.

20x10x6 0,27

03

D



Art.-Nr. 12302 ...

PAX Seilschlauchhalter FW Hamburg

Den Schlauch mal eben am Geländer oder an irgendeinem anderen Anschlagpunkt befestigen.

PAX Rope hose holder FW Hamburg

Fixing the hose to the railing or to another fixation point is quite easy.

5x82 0,26

03

Gurtband





Art.-Nr. 12717 ...

PAX Schlauchpaketset mit Schlauchhalter

Baugleiches Set mit Schlauchhaltergurtband mit einem Halter z. B. zur Befestigung am Treppengeländer.

Hose packet set with hose holder

Identically constructed set with hose holder belt strap with one holder e.g. for fixation to the stair-rail.

4x70 0,55 (Set)



Gurtband

Art.-Nr. 12718 ...

PAX Schlauchpaketset ohne Schlauchhalter

Das Set besteht aus drei Gurtbändern zur Fixierung des Schlauchpaketes. An den Enden der Gurte befindet sich eine gut mit Handschuhen zu bedienende Aufziehhilfe.

Hose packet set without hose holder

The set consists of three belt straps for fixing the hose packet. At the ends of the belts there is a pull-off aid which also can be handled while wearing gloves.

4x70 0,15 (Set)

01

Gurtband

PAX Klettband für Schlauchpaket

Zur Verbesserung des Schlauchmanagements einsetzbares Klettband, um den Schlauch als Paket zu schnüren, besser zu transportieren und für mehr Ordnung im Einsatzbereich. Passend für bis zu 30 m C42 Schlauch. Erhältlich in rot, gelb und blau.

Velcro strap for hose packet

Applicable velcro in order to improve the hose management, for better transport as a packet and for more overview at the area of operation. Suitable for a C42 hose up to 30 m. Available in red, yellow and blue.

2,5x70 0,02

Art.-Nr. 10232
Art.-Nr. 10233
Art.-Nr. 10303

Gurtband



Art.-Nr. 13267 ...

PAX Türkennzeichnungsband

Unübersehbare, griffige Reepschnur in Tagesleuchtfarbe mit einem retroreflektierenden Griffstück zur Befestigung an Türen.

PAX Cord for marking doors

Highly visible, non slippery plaited rope in bright yellow with retro-reflective handle piece for marking doors.

27 0,01

08

P



Art.-Nr. 13373

PAX Türkeil

Durch seine kleinen Außenmaße ist der PAX Türkeil leicht zu verstauen, funktioniert aber trotzdem bis zu Spaltmassen von 4,5 cm. Die Reflexschnur hilft nicht nur beim Wiederfinden in lichtarmen Verhältnissen, an dieser kann der Keil auch an der Ausrüstung befestigt werden. Material: Buchenholz mit PAX-Branding

PAX door-wedge

Due to its compact dimensions the PAX door-wedge is easy to stow but works fine for door gaps up to 4.5 cm. The reflective lanyard helps finding it in the dark and can be used to attach it to the equipment. Material: beech wood with PAX-branding

2x4x12 0,05

Fließender Übergang

• liegend überbrückt der PAX Türkeil bis zu 2,5 cm Türspalt und wenn das nicht reicht kann er aufrecht bis zu 4,7 cm Spalt verkeilen.

Smooth transition

• the PAX door-wedge horizontally fills door gaps up to 2.5 cm. If it is not enough, it can fill gaps up to 4.7 cm in the vertical position.

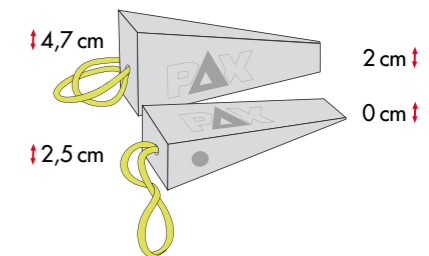



PAX Bandschlingen

- mit farbigen Kennzeichnungen verschiedener Längen. Siehe Kategorie „Spezielles“

PAX Slings

- with coloured markings of various lengths. See „Specials“ category.



Art.-Nr. 10299 ...

PAX Allzweckholster Bandschlinge

Unser Universalholster ohne Inneneinteilung für eine Bandschlinge inkl. HMS Karabiner. Die Schlaufen für Türkennzeichnungsbänder sind natürlich ebenfalls vorhanden.

PAX All-purpose holster sling

Our universal holster without inner compartmentation for a sling incl. HMS carabiner. Naturally furnished with loops for door marking ribbons.

18x14x6 0,14

03

D G+



PRO



Art.-Nr. 10146 ...

PAX Allzweckholster FA M

Kleines Ein-Fachholster für Messer oder Kennzeichnungsstift mit Schnellzugriffslasche FA, die beim Öffnen den Inhalt leicht heraushebt.

PAX All-purpose holster FA M

Small single-compartment holster for knives or marking pens with fast access fabric strap FA which slightly lifts out the content when opened.

16x6,5x5 0,05

03

D G+



PRO



Art.-Nr. 11488 ...

PAX Allzweckholster FA L

Messer und Kennzeichnungsstifte sowie Türkennzeichnungsbänder sind in diesem Holster mit Schnellzugriffslasche sicher untergebracht.

PAX All-purpose holster FA L

Knives and marking pens as well as door marking ribbons are stored in this holster furnished with the fast access fabric strap.

13x11x4 0,12

03

D



PRO



Art.-Nr. 10145 ...

PAX Allzweckholster L

Kompaktes Holster mit geteiltem Fach für Messer und Kennzeichnungsstifte. Die Auszugshilfe erleichtert den Zugriff.

PAX All-purpose holster L

Compact holster with divided compartment for knives and marking pens. The pull-out support simplifies the access.

19x12,5x6 0,17

03

D G+



PRO



Leichter Zugriff

- verlängerte Öffnungslasche zum variablen Verschliessen und gutem Griff, auch mit Handschuhen.

Easy access

- Extended flap for variable closing, easy to grip, even with gloves.





Art.-Nr. 101520103

PAX TH-VU Holster L

Holster für Werkzeug direkt „am Körper“ für den Einsatz an der Verkehrsunfallstelle. Dafür bietet dieses Holster Platz. Es wird sicher an der Koppel oder am Hakengurt getragen und kann alternativ mit einem Karabiner (nicht im Lieferumfang enthalten) befestigt werden.

PAX TH-AA holster L

The tools for the operation on the spot of the traffic accident worn directly on you. This holster offers the space for it. It is worn safely on the duty belt or on the hook strap and can be fixed by a carabiner (not included in the delivery volume) as alternative.

20x18x5 0,16

03

D



PRO



PRO

Art.-Nr. 10142 ...

PAX Scherenholster L

Schmales und etwas längeres Holster für die Einsatzschere „Köln“. Weiterhin sind jeweils eine Schlaufe für einen Kennzeichnungsstift und einen Türkeil vorhanden.

PAX Scissor holster L

Slim and little longer holster for the operating scissors "Cologne". Still fitted with a loop each for a marking pen and a door wedge.

21x10x8 0,20

03

D G+



Art.-Nr. 114050103

PAX Beintasche Sanitäter (IFAK) SEK - PÄD

Die IFAK-Beintasche ist als DLP-Tasche (Drop-Leg-Pouch) konzipiert, kann aber alternativ an der Koppel ohne Beinschlaufe oder mittels MOLLE-System an weiteren Ausrüstungsgegenständen befestigt werden.

PAX Leg pouch paramedic SWAT - MPS

The IFAK DLP is designed to take all necessary first aid equipment for your personal needs.

20x16x7 0,45

03

D



Art.-Nr. 114060803

PAX adaptierbare Spraydosentasche für Beintasche M PAX adjustable spray can bottle for leg pouch M

20x6x6 0,07

03

D

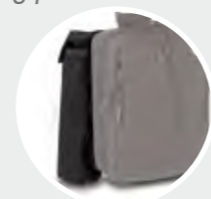

Art.-Nr. 119070103

PAX Beintasche - Sanitäter - BPOL

Die Beintasche ist als DLP-Tasche (Drop-Leg-Pouch) konzipiert, kann aber alternativ an der Koppel ohne Beinschlaufe oder mittels MOLLE-System an weiteren Ausrüstungsgegenständen befestigt werden. Die Klettfronttasche nimmt Untersuchungshandschuhe auf und ist sehr gut zu öffnen. Die Tasche wird gegen unbeabsichtigtes Öffnen mit einem doppelläufigen Reißverschluss sicher geschlossen. Die Klettflasche an der Oberseite ermöglicht ein rasches und einfaches Verschließen, wenn die Einsatzsituation dies erfordert. Die Schlaufen- und Innentaschenanordnung nimmt verschiedene Ausrüstungsgegenstände auf. Die Klarsichtmittelwand fasst eine Bestückungsliste. Das Platzangebot dieser Beintasche lässt die doppelte Ausführung der Minimalausrüstung und einige weitere nützliche Dinge zu, wie z. B. Knicklicht, Brandwundenversorgung und Verletztenkarten.

PAX Leg pouch - Paramedic - Federal Police

The leg pouch is created as DLP (Drop-Leg-Pouch). Alternatively it can be fixed to the tactical belt without leg loop or it can be fixed to further equipment objects by means of the MOLLE-system. The velcro front pouch can store examination gloves and be opened smoothly. The pouch is safely closed by a double-way zipper and protected from opening it undeliberately. The velcro pouch of the upper side can quickly and safely be closed, if the operation circumstances require it. The arrangement of loops and inner pouches can store different equipment objects. The see-through central partition is determined to keep a content list. The space capacity of this leg pouch permits keeping a double minimum equipment and some further useful things like glow sticks, burn kits and casualty cards.

17x15x9 0,56

03

D



Art.Nr. 155780101

PAX IFAK - Beintasche

„Individual-First-Aid-Kit“ als Beintasche inkl. Gürteladapter und herausnehmbarer Schlaufenreihe und Medikamententäschchen.

PAX IFAK - Dropleg Pouch

„Individual-First-Aid-Kit“ drop-leg-pouch incl. detachable row of loops and little medication pouch.

22x16x7 0,40

01

D





Art.-Nr. 13605 ...

PAX Tragesystem für Hooligantool und Axt

Über die Schulter und los! Was ansonsten sperrig und umständlich zu transportieren ist, wird hier einfach zusammengeschnürt und gemeinsam transportiert. Ab sofort in der neuen, verbesserten Ausführung.

PAX Carrying system for hooligantool and ax

Shoulder it and go! Normally bulky and cumbersome to be transported - but here it is simply tied and transported together. As from now in the improved version.

4x115 0,16

03

Gurtband



PRO



PAX Führungskräfte Kennzeichnungsweste

2 Funkgerätehalterungen, die Sicherungsschlaufen sind längenverstellbar, Halteschlaufen für die Antennen, Klemmschlaufen für die Mikrofone im Schulter- und Brustbereich, 2 Brusttaschen für DIN A6 Notizblöcke, Brust- und Rückenflausch für Klettschilder. Die Weste wird mittels Klett am Jackenflausch gehalten. Der Umfang ist regulierbar. Ausrüstung: flammhemmend nach EN 533 Index 1.

PAX Leader identification vest

2 radio tool bags, the security loops are length-adjustable, holding loops for the antennae aerials, cinching loops for the microphone in the shoulder and chest region, 2 chest pockets for DIN A6 notepads, velcro panels on the chest and back for velcro tags. The vest is attached to the jacket with velcro. The girth is adjustable. Equipment: flame-retardant according to EN 533 Index 1.

1,30

L

- Art.-Nr. 10183004 .. 01
- Art.-Nr. 10183004 .. 04
- Art.-Nr. 10183004 .. 07
- Art.-Nr. 10183004 .. 11
- Art.-Nr. 10183004 .. 15
- Art.-Nr. 10183004 .. 19
- Art.-Nr. 10183004 ..



Persönliche Ausrüstung
Personal Equipment



Dokumentation

Für wirklich jeden Fall gerüstet: PAX bietet dir neben Taschen und Rucksäcken auch Dokumentationsbücher und Mappen, die dir das Leben im täglichen Einsatz erleichtern sollen. Auch diese sind exakt abgestimmt auf deine speziellen Bedürfnisse und optional mit vielen nützlichen Zusatzfunktionen ausgestattet.

Documentation

Equipped for all eventualities: Besides bags and backpacks PAX also offers you logbooks and document organisers which make life easier during daily duty. These products also correspond exactly to your special requirements and can be equipped with many useful additional options.

Dokumentation
Documentation

Dokumentation
Documentation



Art.-Nr. 20188 ...

PAX Fahrtenbuch - Multiorganizer KF

Dokumentenmappe im Format DIN A4. Eine große Anzahl an Steckfächern und ein anklappbares Klemmbrett erweitern die Anwendungsmöglichkeiten bis hin zur bürokratischen Abwicklung eines Großschadenfalles. 1x abnehmbares Klemmbrett; 1x Schlüsselclip.

PAX Logbook Multiorganizer

Document case in A4 format. A large number of insert compartments and an attachable clipboard make this suitable for a wide range of applications, including processing paperwork relating to a major accident. 1x detachable clipboard; 1x key clip.

39x30x10 1,30

01 03 07 08 09

P



PRO SEG

Art.-Nr. 25629 ...

PAX Fahrtenbuch - Multiorganizer

Dokumentenmappe im Format DIN A4. Eine große Anzahl an Steckfächern und ein anklappbares Klemmbrett erweitern die Anwendungsmöglichkeiten bis hin zur bürokratischen Abwicklung eines Großschadenfalles. 1x abnehmbares Klemmbrett; 1x Schlüsselclip.

PAX Logbook Multiorganizer

Document case in A4 format. A large number of insert compartments and an attachable clipboard make this suitable for a wide range of applications, including processing paperwork relating to a major accident. 1x detachable clipboard; 1x key clip.

39x30x11 1,48

01 03 07 08 09

P



PRO SEG



Art.-Nr. 22445 ...

PAX Fahrtenbuch - Multiorganizer Tablet

Formulare, Unterlagen und Stifte finden in unserem Multiorganizer schon lange Platz. In dieser Ausführung kann auch ein Tablet mitgeführt werden. Gut bedienbar und vor Regen geschützt auf der Rückseite angeordnet, kann es z.B. durch die Ringbuchmechanik im Innenbereich nicht beschädigt werden. Das Klemmbrett dieser Version hat zwei Klammern, damit die Unterlagen in Kombination mit unserem Umhängegeschirr nicht herunterhängen.

PAX Logbook Multiorganizer tablet

Forms, documents and pencils already have found a place in our logbook Multi-Organizer for a long time. This version even allows you to take a tablet with you. Safe from external influences, it can be well operated and it's protected from rain on the rear side. The clipboard of this version is fitted with two clamps so that the documents do not dangle in combination with our harness.

39x30x13 1,59

01 03 07 08 09

P



PRO SEG



Dokumentation



Art.-Nr. 20187 ...

PAX Fahrtenbuch DIN A4 hoch

Unsere Fahrzeugmappe im Format DIN A4. Bis hin zu umfangreichem Dokumentations- und Kartenmaterial findet hier alles übersichtlich seinen Platz. 1x Schlüsselclip.

PAX Logbook DIN A4 portrait

Our A4 format car folders. Up to comprehensive documentation material and maps everything finds its space clearly arranged and well-organised. 1x key clip.

39x28,5x9 1,13

01 03 07 08 09

P



PRO SEG

Art.-Nr. 20186 ...

PAX Fahrtenbuch DIN A5 quer

Fahrtenbuch DIN A5 im Querformat für Dokumentation, Fahrzeugpapiere und einiges mehr. Ringbuchmechanik; 1x Schlüsselclip.

PAX Logbook DIN A5 landscape

Logbook DIN A5 in landscape format for documentation, vehicle documents and many more. Ring binder mechanism; 1x key clip.

22x27x9 0,66

01 03 07 08 09

P L



PRO SEG



Art.-Nr. 20185 ...

Fahrtenbuch DIN A5 hoch

Fahrtenbuch DIN A5 im Hochformat für Dokumentation, Fahrzeugpapiere und einiges mehr. Ringbuchmechanik; 1x Schlüsselclip.

Logbook DIN A5 portrait

Logbook A5 in portrait format for documentation, vehicle documents and many more. Ring binder mechanism; 1x key clip.

28x19x9 0,61

01 03 07 08 09

P L



Da kommt Nichts weg

• unsere Ersatz Schlüsselclips (Art.-Nr.: 10190) und vieles mehr findest du im Zubehör.

Nothing will be lost

• our spare key clips (item no. 10190) and much more available in our range of accessories.





Art.-Nr. 22439 ...

PAX Fahrtenbuch DIN A5 hoch Tablet

Das Fahrtenbuch mit Fach für ein Tablet für die Dokumentation im Hochformat.

PAX Logbook DIN A5 portrait tablet

The logbook with a compartment for a tablet as notepad in portrait format.

28x20,5x7,5 0,56

01 03 07 08 09

P



PRO SEG



Art.-Nr. 22440 ...

PAX Fahrtenbuch DIN A5 quer Tablet

Das Fahrtenbuch mit Fach für ein Tablet für die Dokumentation im Querformat.

PAX Logbook DIN A5 landscape tablet

The logbook with a compartment for a tablet as notepad in landscape format.

22x28,5x6,5 0,57

01 03 07 08 09

P



PRO SEG

Art.-Nr. 22441 ...

PAX Fahrtenbuch DIN A5 quer Navitasche

Fahrtenbuchmappe für die wichtigen Formulare und nun auch mit Platz für das mobile Navigationssystem, das fahrzeugbezogen in der Fahrtenbuchmappe mitgeführt wird.

PAX Logbook DIN A5 landscape Navigation

Logbook for the most important forms and now also with space for the mobile navigation system which is carried in the logbook vehicle-related.

22x27x8,5 0,66

01 03 07 08 09

P



PRO SEG



Art.-Nr. 22442 ...

PAX Fahrtenbuch DIN A5 hoch Navitasche

Fahrtenbuchmappe für die wichtigen Formulare und nun auch mit Platz für das mobile Navigationssystem, das fahrzeugbezogen in der Fahrtenbuchmappe mitgeführt wird.

PAX Logbook DIN A5 portrait Navigation

Logbook for the most important forms and now also with space for the mobile navigation system which is carried in the logbook vehicle-related.

28x19x9 0,65

01 03 07 08 09

P



Unser Kleinstes

- so praktisch, wie die Großen und immer dabei. Passend für DIN A6 Ringbucheinlagen

Our smallest

- as convenient as the large ones and always at hand. Suitable for DIN A 6 ring binder inserts.

Art.-Nr. 21163 ...

PAX Fahrtenbuch DIN A6 – hoch

Im kompakten Postkartenformat bietet dieses Fahrtenbuch mit Ringbuchmechanik Platz für die Dokumentation, Fahrzeugpapiere und Stifte. Außen ist ein Schlüsselclip mit tagesleuchtgelber Steckschnalle angebracht.

PAX Logbook DIN A6 portrait

In a compact postcard format, this vehicle log book with ring binder mechanism provides space for documentation, vehicle papers and pens. On the outside there is a key clip with a hi-vis yellow buckle attached.

18x14,5x8 0,34

01 03 07 08 09

P



PAX Klemmbretter in verschiedenen Größen PAX Clipboards in different sizes



Art.-Nr.:	Artikelbezeichnung / Article name
10189 ...	PAX Klemmbrett DIN A4 PAX Clipboard DIN A4
13100 ...	PAX Klemmbrett DIN A4 Doppelclip PAX Clipboard DIN A4 double clip
13191 ...	PAX Klemmbrett DIN A5 PAX Clipboard DIN A5
13192 ...	PAX Klemmbrett DIN A6 PAX Clipboard DIN A6

Art.-Nr. 201910407

PAX Schlüsseltasche 10

Kompakte Schlüsseltasche für bis zu 20 Schlüssel (in Kombination mit der Erweiterung). Beschriftungsmöglichkeit für jeden Schlüsselclip.

PAX Key case 10

Compact key case for up to 20 keys (when used with extender). Each key clip can be labelled.

20,5x19,5x6 0,47

07

L



PRO

Art.-Nr. 201920407

PAX Schlüsseltasche 20

Kompakte Schlüsseltasche für bis zu 40 Schlüssel (in Kombination mit bis zu 2 Erweiterungen). Beschriftungsmöglichkeit für jeden Schlüsselclip.

PAX Key case 20

Compact key case for up to 40 keys (when used with up to 2 extenders). Each key clip can be labelled.

39x19,5x5,5 0,84

07

L



PRO

Alle Schlüssel dabei

- und noch Platz für mehr. Erweitere die Schlüsseltaschen mit unserer Schlüsseltaschenenerweiterung (Art.-Nr.: 10193).

All keys at hand

- and there is still space for more. Expand the key pockets with our key-pocket extension (order no. 10193)





Spezielles

Auf den folgenden Seiten findest du einige Zubehörartikel, die entweder eine gute Ergänzung zu deinen PAX-Bags sind oder auch als eigenständige Lösung gut funktionieren. Nutze die Individualisierungsmöglichkeiten.

Specials

On the following pages you find various accessory items which either make a good addition to your PAX-bags or work well independently. Make use of the personalisation options.



Spezielles
Specials



Art.-Nr. 125470203
Transporttasche für PAX Rettungs-Boa
Transport bag for PAX Rescue-Boa
 40x27x7 0,25

03 P

Art.-Nr. 130953008
Ersatzteil: Gurtschleife PAX Rettungs-Boa
Spare part: Belt fixation loop - PAX Rescue-Boa
 2x315 0,10

08 TPU GURTBAND

Art.-Nr. 130972808
Ersatzteil: Fleecedecke PAX Rettungs-Boa
Spare part: Fleece blanket PAX Rescue-Boa
 315x315 0,35

08 FLEECE

Art.-Nr. 130961903
Ersatzteil: Außenhülle PAX Rettungs-Boa
Spare part: Outer coating PAX Rescue-Boa
 30x285 0,20

08 PES

Art.-Nr. 131600221
Transporttasche PAX Rettungs-Boa Militär
Transport bag PAX Rescue-Boa military
 55x27x7 0,35

21 L

Wenn's nötig wird

• unsere Ersatzprodukte zur PAX Rettungs-Boa und vieles mehr findest du im Zubehör.

If it becomes necessary

• there are substitute products for the PAX Rescue-Boa and much more in our accessories range.

Mehr Informationen / More informations



Videoanleitung
 (Deutsche Fassung)
 PAX-Rettungs-Boa:



Videoanleitung
 (Englische Fassung)
 PAX-Rettungs-Boa:



Art.-Nr. 118171908

PAX Rettungs-Boa

Schnelle Evakuierung des Patienten aus Kraftfahrzeugen mit Hilfe der PAX Rettungs-Boa. Die PAX Rettungs-Boa kommt in einer praktischen Schutztasche. Der antibakterielle Bezug kann abgenommen werden und die darin befindliche Füllung als Wärmendecke verwendet werden. Inkl. Transporttasche.

PAX Rescue-Boa

Fast and easy evacuation out of vehicles by using the PAX Rescue-Boa. The PAX Rescue-Boa comes with a practical protection bag. The detachable antibacterial blanket can be unwrapped and the inside filling can be used to keep patients warm. Incl. transport bag.

315 0,90

08

PES



PRO SEG

Art.-Nr. 12920

PAX Immobilisationshandschleife

Immobilisationshandschleife zur Ergänzung bei Verwendung der PAX Rettungs-Boa. Die Hände werden mittels der beiden Handschleifen und der Gürtelbefestigungsschleife am Körper des Patienten fixiert.

PAX Immobilization hand loops

Immobilization hand loops as addition to the application of the PAX Rescue-Boa. The hands are fixed to the body of the patient by means of both hand loops and the belt fixation loop.

2x25 0,08

08

TPU GURTBAND



Spezielles
 Specials



Anleitungen und weitere interessante Infos findest du unter: /
Instructions and other interesting information can be found at:
www.pax-bags.com

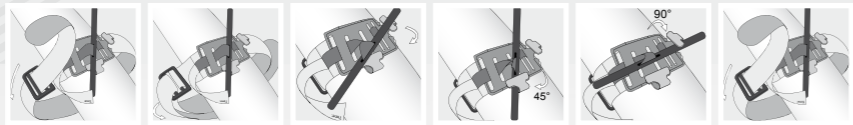

Art.-Nr. 1381039..

PAX Extremitäten-Tourniquet

Das „PAX Extremitäten-Tourniquet“ (P-E-T) ist ein Winden-Abbindesystem für schwere Blutungen an den Extremitäten. Durch seine variable Länge und das Windensystem mit Arretierpunkten alle 90° je Umdrehung ist es für Arme und Beine gleichermaßen anwendbar. Durch manuelle Vorspannung beim Anlegen des Bandes werden nur noch wenige Umdrehungen benötigt, um das Abbinden durch das PAX Extremitäten-Tourniquet zu gewährleisten. Auf der am Ende des Bandes befindlichen Schreibfläche kann die Anlegezeit und Weiteres notiert werden.

PAX Extremities Tourniquet

The „PAX Extremities-Tourniquet“ (P-E-T) is a winch binding system for heavy bleedings at the extremities. Due to its variable length and the winch system with locking points at every 90° per revolution, it is equally applicable for arms and legs. Due to manual pre-tensioning when applying the tape, only a few turns are required to ensure the setting with the PAX Extreme Tourniquet. On the writing surface at the end of the tape, the application time and other information can be noted.

6,5x9 0,06

(Länge x Breite / length x width)

02 08 21

Gurt-
band



Art.-Nr. 155740101

PAX Schnellzugriff TQ Holster mit Molle

Das PES-TQ wird einfach nach vorne aus dem Holster herausgezogen.

PAX fast access TQ holster with MOLLE system

For fast access the PES-TQ is pulled right out of the holster.

15x4x4 0,17 01 D

Art.-Nr. 155720101

PAX SGT-Weste

Leichter Plattenträger MOLLE-System für SK 4-Platten.

PAX SCP-Vest

Lightweight panel carrier MOLLE system for SK 4 panels.

Größe / Size: variabel M - XXL 01 D



Art.-Nr. 146130103

PAX Funkgeräteharnisch L

Brustharnisch für die Aufnahme eines Funkgerätes mit variabler Begurtung und Zusatztaschen.

PAX radio harness L

Harness for radio incl. microphone with variable strapping system and several pouches for knives etc.

0,63

03

D



Art.-Nr. 20221 ...

PAX Infusionstasche S

Eine Infusion samt notwendigem Zubehör findet Platz in diesem praktischen Softcase.

PAX Infusion bag S

This practical soft case offers space for an intravenous drip and all the necessary accessories.

11x25x10 0,22

01 07

L



PRO SEG

Art.-Nr. 20206 ...

PAX Infusionstasche XL

Stabile Infusionstasche für 2 Infusionen und großer Desinfektionspumpflasche oder 3 Infusionen. Venenkatheterstasche mit Unterteilung und Kleinteil- bzw. Tupfertasche integriert.

PAX Intravenous drip bag XL

Sturdy intravenous drip bag for 2 intravenous drips and large disinfectant spray pump or 3 intravenous drips. Intravenous catheter bag with integrated partitions and a pocket for small items or integrated swab bag.

23x33x11 1,08

01 07

P D



PRO SEG



Art.-Nr. 102080407

PAX Intubationstasche S

Zusammenrollbare Tasche für Intubationszubehör, Endotrachealtuben usw.

PAX Intubation pocket S

Roll-up pocket for intubation accessories, endotracheal tubes etc.

16x31x4 0,28

07

L



PRO SEG

Art.-Nr. 20207 ...

PAX Intubationstasche XL

Sehr stabile Tasche für das Intubationsbesteck mit variablen Schlaufen, die auch ein Einmalintubationsbesteck aufnehmen. Sichere Tubenverpackung und ausreichend Platz für die Magillzange.

PAX Intubation pocket XL

Very stable bag for intubation instruments with variable loops that can also store a one-way intubation set. Safe packaging of the tubes and sufficient space for the Magill forceps.

23x33x11 1,10

01 07 08

P TEC



PRO SEG





PAX Sack M, L & XL

Der wasserdichte PAX Sack in drei unterschiedlichen Größen schützt die Ausrüstung bei nasser Witterung oder gleich direkt im Wasser. Der Klarsichtanteil verrät einiges über den Inhalt. Der einzelne PAX Sack lässt sich individuell beschriften oder farblich markieren. Alle PAX Säcke lassen sich zudem in einen Rucksack verwandeln, in dem die optionalen Schultergurte (Art.-Nr. 10254) in die dafür vorgesehenen Aufnahmen eingefädelt werden. Zudem lässt sich an jedem PAX Sack eine zentrale Aufhängung anbringen, um ihn am Stand zu sichern.

PAX-sack M, L & XL

The waterproof PAX-sack in three different sizes is suitable for equipment that has to be stored dry and serves as dry station during always wet weather. The share of see-through material reveals a lot about the content. The single PAX-sack can be transformed into a backpack by threading the optional shoulder straps (art. no.10254) through the corresponding flaps. Furthermore a central mounting can be attached to each PAX-sack in order to secure the PAX-sack at the current location.

TEC

09



Art.-Nr.:	Artikelbezeichnung / Article name	Volumen / Volume	Maße / Dimensions	Gewicht / Weight
13254 ...	PAX Sack M PAX sack M	40 L**	H: 90 cm Ø 27 cm	0,54 kg
13255 ...	PAX Sack L PAX sack L	60 L**	H: 100 cm Ø 31 cm	0,70 kg
13256 ...	PAX Sack XL PAX sack XL	90 L**	H: 100 cm Ø 41 cm	0,96 kg

* bei eingerolltem Verschluss * when fastener is furled

In zwei Größen!

• Unseren PAX Flossenträger L gibt es jetzt auch in der etwas kleineren Ausführung! Art.-Nr. 161263503 PAX Flossenträger M.

Two sizes, now!

• Our fins bag is now also available as a smaller version! Item no. 16126 PAX Fins Bag M.

NEW

Art.-Nr. 132653503

PAX Flossenträger L

Der PAX Flossenträger hält die Tauchausrüstung zusammen und die Nässe drinnen. Wasserdicht durch geschweißte Nähte und einen wasserdichten Reißverschluss. Optionale Schultergurte machen aus ihm einen X - großen Rucksack.

PAX Fins Bag L

The fins bag keeps the wet inside after your dive or keeps the suit and fins dry before you dive. Waterproof seams and zipper. Optionally available shoulder straps make it an x-large backpack.

25x90x40 0,89

03

TEC



Tragegurte für PAX Sack

• unser Schultergurtset für die PAX Säcke und vieles mehr findest du im Zubehör.

Carrying straps for the PAX sack

• Our shoulder belt set for the PAX sacks and much more is available as accessories.



PAX POM Erstversorgungspaneel M & L

Transportable Taschenwand für die Patientenversorgung, verpackt in einer praktischen Tasche. Die Klarsichttaschen sind abnehmbar, der Klettdeckel kann im geöffneten Zustand arretiert werden. Eine elastische Frontverbindung verhindert eine Beschädigung der Tasche auch bei hektischem Zugriff von vorne. Für dieses System ist auch ein zusammensteckbarer Aufsteller erhältlich.

PAX POM Patient Organisation Module First aid panel M & L

Transportable pocket panel for patients care which can be stored in a bag. The see-through pouches are detachable; the velcro lid can be opened and fixed. An elastic front link prevents the bag from damage when accessed from the front. A mountable stand is also available for this system.

01 21

P

Art.-Nr.:	Artikelbezeichnung / Article name	Maße / Dimensions	Gewicht / Weight
10479 ...	PAX POM Erstversorgungspaneel M PAX POM Patient Organisation Module First aid panel M	126 x 65 x 10 cm	7,00 kg
10224 ...	PAX POM Erstversorgungspaneel L PAX POM Patient Organisation Module First aid panel L	160 x 70 x 10 cm	7,50 kg



PRO SEG

PAX POM Taschen

• unsere POM Taschen in Klein und Groß und vieles mehr findest du im Zubehör.

Our PAX POM bags

• Our large and small POM bags and much more are available as accessories.

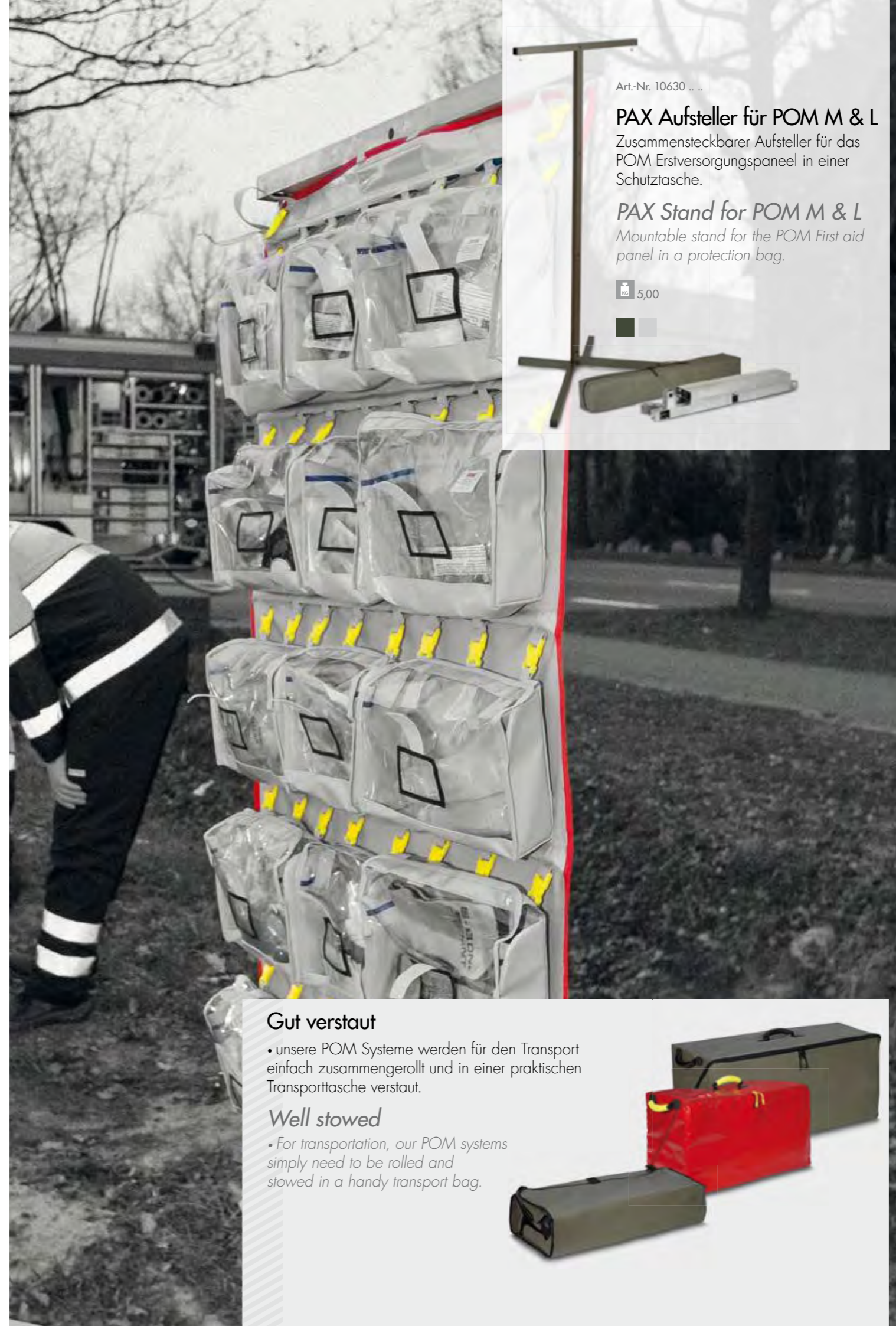

Art.-Nr. 10630 ...

PAX Aufsteller für POM M & L

Zusammensteckbarer Aufsteller für das POM Erstversorgungspaneel in einer Schutztasche.

PAX Stand for POM M & L

Mountable stand for the POM First aid panel in a protection bag.

5,00



Gut verstaut

• unsere POM Systeme werden für den Transport einfach zusammengerollt und in einer praktischen Transporttasche verstaut.

Well stowed

• For transportation, our POM systems simply need to be rolled and stowed in a handy transport bag.

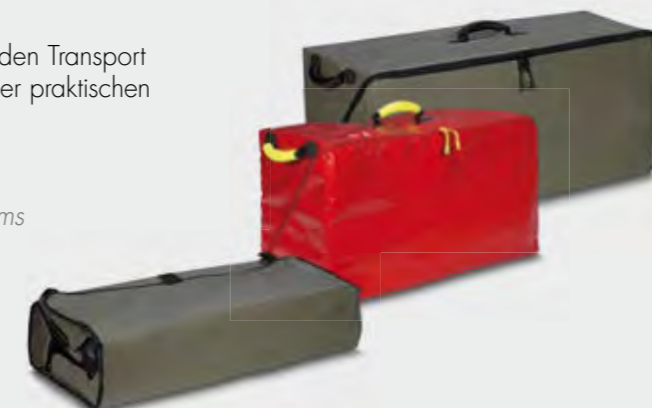



Art.-Nr. 104490201

PAX Tragetuch einfach

Kostengünstiges, einfaches Tragetuch zur Mehrfachnutzung, Ausführung gemäß EN 1865.

PAX Carrying sheet simple

Simple carrying sheet for multiple use at low cost. Version according to EN 1865.

185x78 0,95

01

P

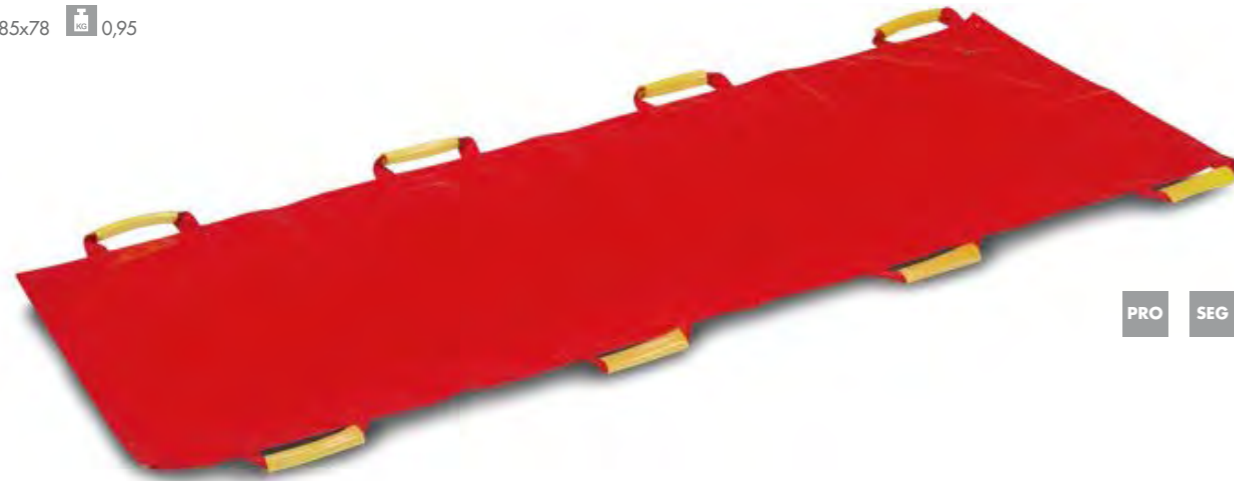

PRO SEG

Art.-Nr. 102260201

PAX Tragetuch mit Durchrutschsicherung L

Mehrfachtragetuch nach EN 1865 mit Durchrutschsicherung.

PAX Carrying sheet with anti-slip protection L

Multiple use carrying sheet according to EN 1865 with anti-slip protection.

200x80 1,50

01

P

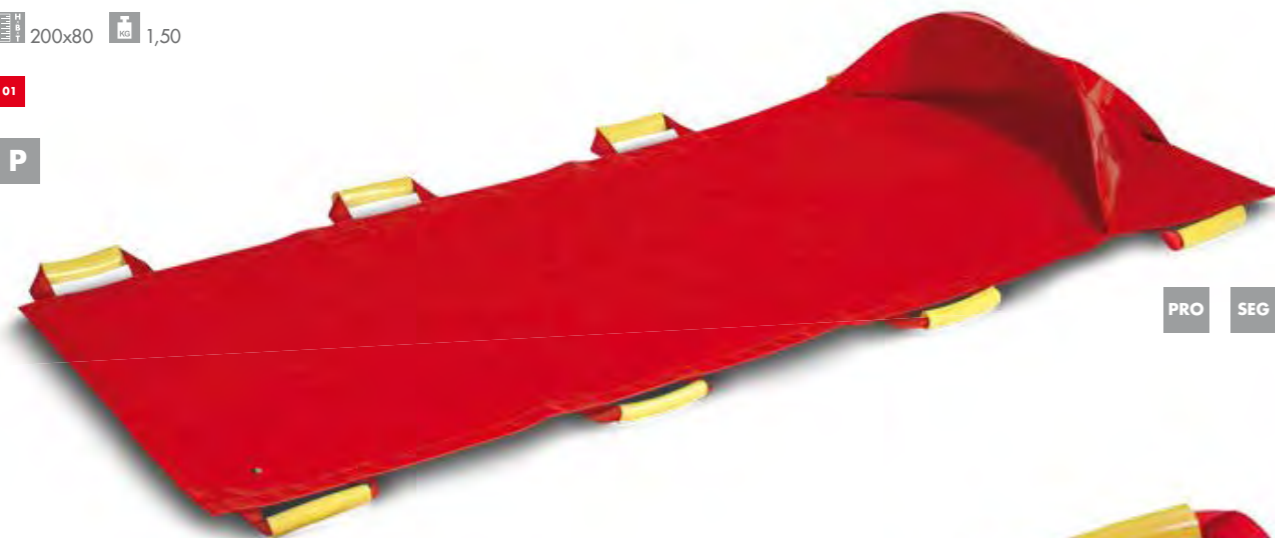

PRO SEG

Art.-Nr. 10182 ..

PAX Tragetuch XXL 400 kg

Die Rettung von stark übergewichtigen Patienten stellt eine besondere Anforderung dar. Dieses Tragetuch mit extra breiten Schlaufen für das Zupacken mit beiden Händen, einer großen Anzahl an Trageschlaufen für viele Helfer und sogar noch zusätzlichen Handgriffreihen für doch nicht ganz so voluminöse Patienten nimmt diese Herausforderung an. Eine zusätzliche Patientensicherung als Y-Sicherheitsgurt mit Brust- und Schrittpolster gegen Einschneiden vervollständigt das Paket, das mit bis zu 400 Kg belastet werden kann.

PAX Carrying sheet XXL 400 kg

Assisting and transporting patients who are obese represents a particular challenge. This carrying sheet with extra wide loops for both hands, enough carrying loops for many helpers and extra rows of handles for not quite such large patients, as well as a Y-harness to secure the patient, can be loaded with up to 400 kg. Y-safety harness with chest and crotch padding to prevent it from cutting in.

240x160 6,60

01

P



PRO SEG

PAX Tragetücher

- unsere PAX Tragetücher und weitere Transporthilfen findest du unter www.pax-bags.com

PAX carrying sheets

- you find our PAX carrying sheets and other transport aids at www.pax-bags.com



PAX



Wir wurden gebeten, einen Rettungssack zu entwickeln, der typisch PAX ist. Da haben wir uns natürlich was einfallen lassen. Unser PAX Rettungssack kommt ohne Klett aus und lässt sich einfacher und sicherer anwenden als viele vergleichbare Produkte.

We were asked to develop a PAX rescue bag and of course we had a ton of ideas. Our PAX rescue bags do not need Velcro, making them easier and safer to use than most similar products.

Art.-Nr. 146110801

PAX Rettungssack Modell - Air Zermatt

Damit du den PAX Rettungssack passgenau auf den Patienten einstellen kannst, haben wir ihn mit einem verdeckt verarbeiteten Schnürsystem ausgestattet. Dies lässt sich von einer Person auch bei widrigen und windigen Witterungsbedingungen bedienen. Die konforme Schlaufenanordnung zusammen mit dem PAX Rettungssack-Gehänge erlaubt den Patiententransport als Außenlast. Das redundante System ist besonders sicher. Senkrecht Bergen oder Abseilen ist ebenfalls möglich und erlaubt. Alle Schlaufen und Seile sind sicher verstaut.

PAX rescue bag model - Air Zermatt

In order to be able to adjust the PAX rescue bags to the individual patient, they come with a concealed lacing system. A single person can use this system even during rough and windy weather. The conforming strap sequence and the PAX rescue pendants allow the patient to be carried as an external load. The redundant system is extremely safe. Vertical rescues or abseiling is also possible and permitted with the system. All straps and ropes can be safely stored.

210 x 60 5,20

01
D

Made in Germany



Das Antirotationssegel ist in einer Tasche im Inneren des PAX Rettungssacks verstaubar und kann bei Bedarf schnell entnommen und mit Steckschnallen montiert werden. Er verfügt über von außen zugängliche Taschen für Vakuumpumpe und Cervicalstütze.

Zur Bedienung des verdeckt verarbeiteten Schnürsystems, befindet sich am Fußende des PAX Rettungssacks eine Reißverschlussstasche. Durch einfaches Ziehen, an der sich hierin befindenden Reepschnur, schmiegt sich der Rettungssack gleichmäßig und eng anliegend an den Patienten an. Solange das PAX Rettungssack-Gehänge nicht gebraucht wird, ist es in den seitlichen Reißverschlussstaschen sicher untergebracht und behindert die Retter nicht beim Tragen des Patienten. Hierbei erleichtern die verstärkten Tragegriffe zusätzlich den Transport speziell in schwierigem Gelände.

The anti-rotation device is stored in a pocket inside the PAX rescue bag. If needed it can be quickly attached via buckles. Outside pockets allow storage of a vacuum pump and a cervical collar.

The concealed lacing system is operated through a zippered pocket at the lower end of the PAX rescue bag. By simply pulling the lace inside this pocket the PAX rescue bag tightly fits the shape of the patient. When the PAX rescue pendants are not used, they can be stored safely in the zippered pockets on each side of the PAX rescue bag. This makes carrying the patient safer. The reinforced handles additionally facilitate carrying a patient in difficult terrain.



PAX Rettungssack Gehängesystem

Hier gehen wir natürlich besonders sicher und haben unser PAX Rettungssack Gehängesystem auf 3t Belastbarkeit prüfen lassen. Um die Handhabung einfach und sicher zu gestalten, sind die einzelnen Struppen analog zur Aufnahme am Rettungssack farbcodiert.

PAX rescue bag hanging system

Safety is our number one priority here. That's why we tested our PAX rescue bag hanging system on a resilience of three tons. To make the handling as easy and safe as possible the ropes are arranged by a colour code according to their entry at the rescue bag.





Art.-Nr. 155585210

PAX Vakuummatratze Modell - Air Zermatt

Wir haben hier besonders leichte und strapazierfähige Materialien miteinander verarbeitet, um die Anforderungen der Luftrettung zu erfüllen. Die Mehrkammer-2-Lagen-Füllung gibt dieser Matratze ausreichend Steifigkeit. Im Fußbereich haben wir wegen der häufig anzutreffenden Skischuhe das Außenmaterial auch patientenseitig verarbeitet. Die Handgriffe sind direkt an die Matratze gearbeitet, um Gewicht und Platz zu sparen. Im Nackenbereich unterstützt eine Einlage den besonders sensiblen Bereich.

PAX Vacuum Mattress model - Air Zermatt

We combined especially light and robust materials to meet the requirements of the air rescue. The multi chamber double layer filling makes this mattress the necessary stiffness. Because of the often worn ski boots we processed the material towards the patient as well. The handles are directly connected to the mattress to save space and weight. An inlay supports the especially sensitive area of the neck.

200x60 2,53

10

FT LIGHT TPU



Made in Germany

Integrierte Kopffixierung, die zusammen mit der Matratze abgesogen wird.

Integrated head attachment which is deflated together with the mattress.



Direkt angesetzte Handgriffe
Directly attached handles

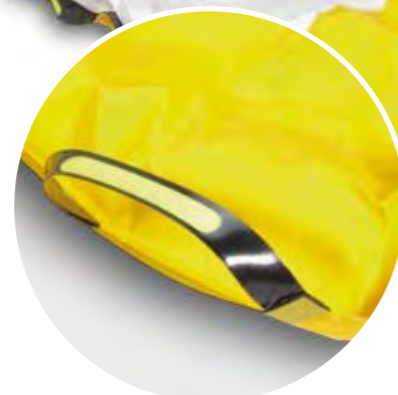

Die PAX Vakuummatratzen

werden mit unseren Standardgurten in fünf verschiedenen Farben ausgeliefert. Die Farben korrespondieren mit den Farben der Gurtverschlüsse, um im Einsatz die Patientensicherung zu vereinfachen. Die Standardgurte sind unbeschichtet und können gewaschen oder getauscht werden. Alternativ bieten wir beschichtete Gurte, die sich gut abwischen und desinfizieren lassen. Unsere PAX Vakuummatratzen PAX Mummy und PAX Ergo bieten wir in zwei verschiedenen Griffoptionen an. Zur Auswahl stehen eine durchgehende Griffleiste oder einschlaufbare Einzelgriffe.

PAX Vacuum Mattresses

are supplied with our standard belts in five different colours. The colours correspond to the colours of the belt buckles to simplify patient safety during use. The standard belts are uncoated and can be washed or replaced. Alternatively, we offer coated belts that are easy to wipe clean and disinfect. Our PAX Vacuum Mattresses PAX Mummy and PAX Ergo are available in two different handle options. You can choose between a continuous handle strip or single handles that can be looped in.

Art.-Nr. 155165210

PAX I-Mat

Die PAX I-Mat Vakuummatratze ist unser Einsteigerprodukt und wird mit der gleichen PAX-Sorgfalt hergestellt, wie alle unsere Produkte. Der gerade Schnitt erinnert an ein groß geschriebenes „I“ und ist ideal für den Einsatz im Sanitätsbereich. Die PAX I-Mat wird mit 8 einschlaufbaren Griffen und unseren 5 Standardverzurrgurten ausgeliefert. Die PAX I-Mat erfüllt die Norm EN20486.

PAX I-Mat

The PAX I-Mat Vacuum Mattress is our entry-level product and is manufactured with the same PAX care as all of our products. The straight cut reminds of a capital „I“ and is ideal for use in the medical sector. The PAX I-Mat is supplied with 8 attachable handles and the PAX standard securing belts. The PAX I-Mat complies with the EN20486 standard.

200x70 4,23**

10

FT



Made in Germany



* Neues Material / New material: PAX-FlexTEC

** Gewicht ohne Griffe und Gurte / Weight without handles and straps



Art.-Nr. 155145210 Griffleiste / handle strip

Art.-Nr. 155155210 Griffe / handles

PAX Mummy-Mat

Mit der PAX Mummy-Mat Vakuummatratze haben wir uns an der Körperform orientiert und diese als ein Übergroßes „V“ geformt. Das „V“-Übermaß ermöglicht aufgrund der größeren Spannweite ab dem Becken eine verbesserte Sicherung des Patienten. Die Vakuummatratze kann über die Seiten hinaus um den Patienten anmodelliert werden. Mit Hilfe der farbcodierten Gurte wird der Patient gesichert.

PAX Mummy-Mat

The shape of the PAX Mummy-Mat vacuum mattress is aligned to the human body shape resulting in an oversized „V“. The „V“-oversize allows an improved securing of the patient. The vacuum mattress can be modulated around the patient's body covering the complete torso. The patient is secured with the help of the colour-coded straps.

202x97 4,70**

10

FT



Art.-Nr. 155125210 Griffleiste / handle strip

Art.-Nr. 155135210 Griffe / handles

PAX Ergo-Mat

Die PAX Ergo-Mat Vakuummatratze ist das Flaggschiff der neuen PAX-Vakuummatratzen und weist neben dem anatomischen V-Zuschnitt ein angesetztes Kopfteil auf, das die Nutzung der Patientengurte der Fahrzeugtrage problemlos nutzbar macht.

PAX Ergo-Mat

The PAX Ergo-Mat vacuum mattress is the flagship of the new PAX vacuum mattresses and features an anatomically V-shaped outline with a special designed head section enabling the use of the patient restraining belts of the stretcher.

202x97 4,50**

10

FT



PAX-Vakuumprodukte

• und Ersatzteile, sowie Reparatursets findest du auf unserer Internetseite: www.pax-bags.com



PAX-Vacuum products

• and spare parts, as well as repair kits can be found on our website: www.pax-bags.com





Art.-Nr. 16087 ...

PAX Vakuummatratze Ergo-Mat - mit Kopffixierung

Wir hören einfach nicht auf und entwickeln unsere Produkte ständig weiter. In diesem Modell der PAX Ergo-Mat haben wir einige Neuheiten miteinander kombiniert. Die Kombination dieser Neuheiten ist auch mit anderen Vakuummatratzen möglich. Weitere Informationen hierzu findest du in der Preisliste und auf unserer Internetseite.

In diesem Modell „PAX Ergo-Mat mit integrierter Kopffixierung und Nackenunterstützung“ haben wir unser neues, patentiertes Kopffixationssystem und die integrierte Nackenunterstützung eingesetzt. Die Kopffixierung wird zusammen mit der Matratze abgesaugt und gibt dem Kopf somit wesentlich mehr Halt. Die Fixierstreifen sind im Lieferumfang enthalten und auch als 10er Set in der Preisliste als Ersatzteil erhältlich. Die integrierte Nackenunterstützung verhindert die Hyperflexion des Nackenbereiches bei Tragetransport.

PAX Vacuum Mattress Ergo-Mat with head fixation

We just won't stop taking our products to the next level. For this version of the PAX Ergo-Mat we just combined some innovations. The combinations of these innovations is also applicable for other vacuum mattresses. For further information please check our price list or our website.

202x97 5,20**

10

FT



PAX Vakuumschienen

Unsere PAX Vakuumschienen sind aus dem gleichen biokompatiblen Material wie die Patientenseite unserer PAX Vakuummatratzen und besonders leicht formbar. Die PAX Vakuumschienen können desinfizierend gereinigt werden.

PAX Vacuum splints

Our PAX Vacuum splints are made of the same biocompatible material as the patient side of our PAX Vacuum Mattresses and are particularly easy to form. The PAX Vacuum rails can be cleaned with disinfectant.



Art.-Nr. 155535210

PAX Unterarmschiene

Unsere sehr gut anmodulierbare Unterarmschiene wird mit austauschbaren Klettbindern sicher befestigt.

PAX Forearm splint

Our forearm splint can easily be adjusted and is securely fastened with exchangeable Velcro straps.

Länge / length: 55 0,22

10

FT

Art.-Nr. 155555210

PAX Ellenbogenschiene

Die vorgeformte Ellenbogenschiene wird mittels 3 austauschbarer Klettbindern gut anmoduliert am betroffenen Arm befestigt. Das Mehrkammer-System erleichtert die Anpassung.

PAX Elbow splint

The preformed elbow splint is well adjusted and attached to the affected arm by means of 3 exchangeable Velcro straps. The multi-chamber system facilitates the adjustment.

Länge / length: 60 0,35

10

FT

Art.-Nr. 155545210

PAX Beinschiene

Mit unserer sehr gut anmodulierbaren Beinschiene kann der Patient sicher versorgt werden. Die austauschbaren Klettbindern und das gut verschließende Fußteil geben dem Bein eine sehr gute Stabilisation.

PAX Leg splint

With our very adjustable leg splint, the patient can be treated safely. The exchangeable Velcro straps and the easy-to-fasten foot section provide very good stabilisation for the leg.

Länge / length: 100 0,76

10

FT





Lässiges Design und volle Funktionalität.

Unser alternatives Schienenset kommt komplett ohne Klettband aus. Die Schienen werden mit Steckschnallen und variablen Gurten an die Extremität angepasst. Das in diesen Schienen verarbeitete Ventil ist baugleich mit denen unserer Vakuumschienen. Selbstverständlich sind die Gurte austauschbar.

Casual design and full functionality

Our alternative splint set doesn't need any velcro straps. The splints are adjusted to the extremities with buckles and flexible belts. The valve processed in the splints is identical in construction with those in the vacuum splints. And of course the belts are replaceable.



Art.-Nr. 16202 ...
PAX Vakuumschiene rec Arm
PAX Vacuum splint rec arm

65x46 0,58

10
FT

Art.-Nr. 16202 ...
PAX Vakuumschiene rec Gelenk
PAX Vacuum splint rec joint

55x47 0,49

10
FT

Art.-Nr. 16203 ...
PAX Vakuumschiene rec Bein
PAX Vacuum splint rec leg

106x64 1,19

10
FT



PAX Vakuumschienen Sets

Natürlich sind unsere Vakuumschienen auch als Set erhältlich und sogar miteinander kombinierbar. So kannst du die unterschiedlichen Designs ganz nach deinen Wünschen anordnen. Mehr Informationen dazu findest du in unserer Preisliste.

PAX Vacuum splint sets

Of course you can purchase our vacuum splints as a set and you can even combine them. This way you can configure the different designs according to your wishes. For more information check our price list.



Für die PAX Vakuumschienen Sets bieten wir dir natürlich auch die passenden Transport- und Lagerungstaschen in verschiedenen Größen an.

Of course we offer the matching transport and storage bags for the PAX Vacuum splint sets in several sizes.

10
L





Art.-Nr. 102001103

PAX-Spineboard Gurtsystem

Fixiersystem mit Klettverschlüssen. Reflexstreifen gelb auf den Schultergurten. Mit farbiger Kennzeichnung der Quergurte. Inkl. Transporttasche.

PAX-Spine board-harness system

Fixation system with hook & loop straps. Reflective straps yellow on the shoulder straps. Coloured marking of the transverse belts. Including transport bag.

0,65

03

Gurtband

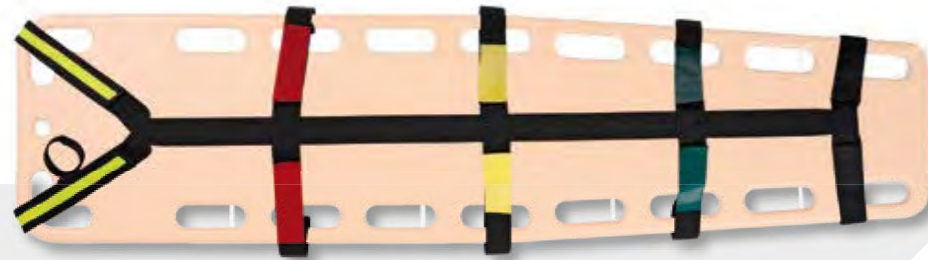

Art.-Nr. 12352 ...

PAX Patiententransporttuch mit Abdeckung

In der Luftrettung oder am Berg kommt dieser Wärme- und Transportsack häufig zum Einsatz. Die Begurtung nach DIN/EN 1865, die optional erhältliche, einklettbare Fleecedecke im antibakteriellen, wasserdichten und atmungsaktiven Überzug oder eine einklettbare aktive Wärmedecke, die diversen Gerätehalterungen und Eingriffe an der Außenseite und die abnehmbaren Tragegriffe machen diesen Überzug vielseitig einsetzbar. Die Oberseite lassen sich abnehmen, waschen und individuell beschriften.

PAX Patient soft carrier with cover

In Air rescue or in the the mountains this warmth and transport sack is often used. The strapping according to DIN/EN 1865, the optionally available velcroable fleece blanket in an anti-bacteria, waterproof - breathable cover as well as various device holder on the outer side and the detachable carrying handles render this cover suitable for various applications. The upper parts can be detached, washed and labelled individually.

40x200x50 4,24

01

D



PRO

Art.-Nr. 10236 ...

PAX Infu-Warm System

Isolationstasche für Infusionen in sehr kalter Umgebung inkl. Wärmegelkissen für Mehrfachnutzung und Isolationsschlauch (1,5 m) für das Infusionssystem.

PAX Infu-Warm System

Insulating bag for storing intravenous drips in very cold environment, incl. warmth gel cushion which can be reused several times and insulated tube for the drip system.

40x21x3 0,50

01 21

L



PRO SEG

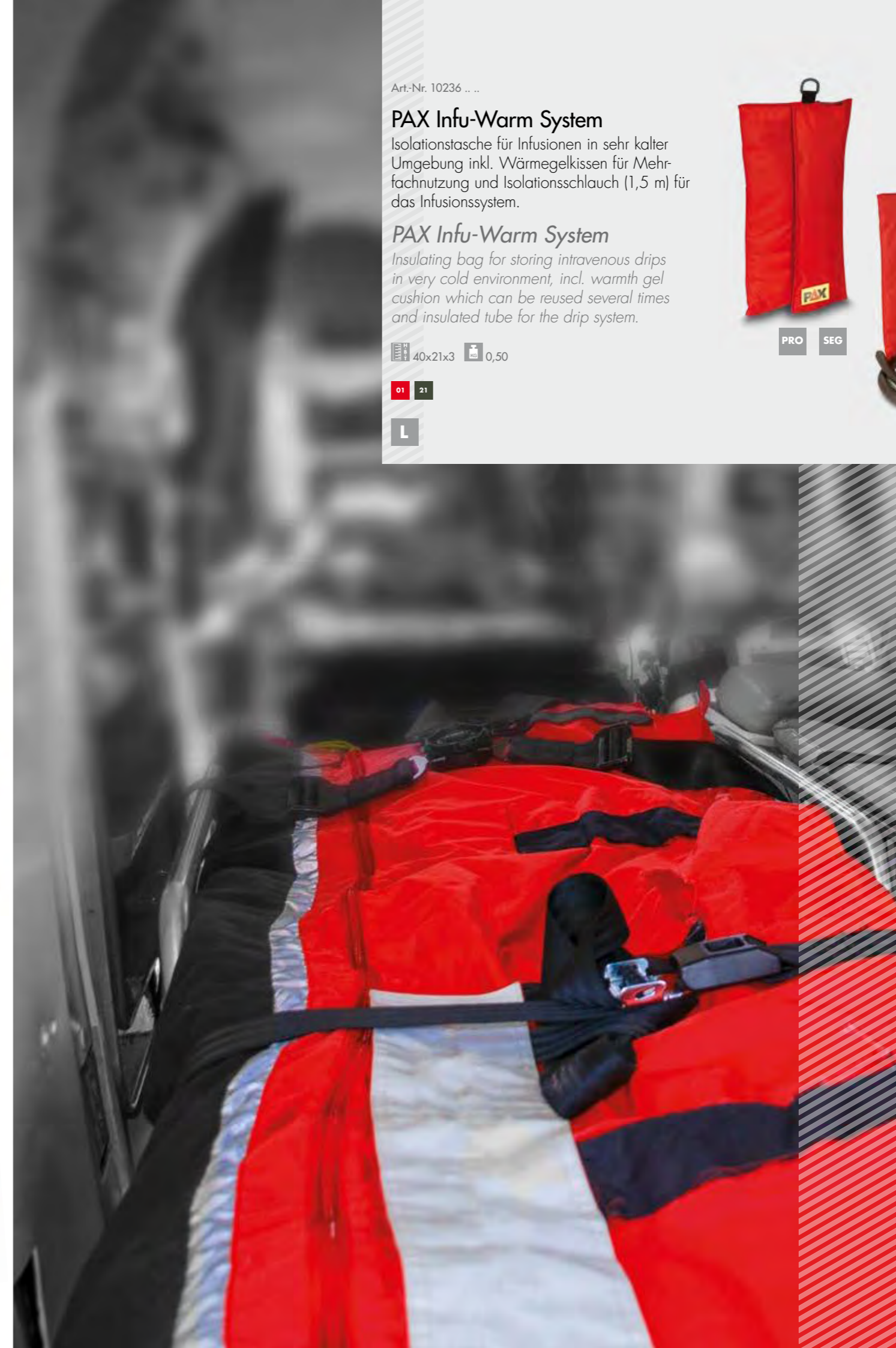



Art.-Nr. 13657

PAX EvaFix Spineboard

Wenn es schnell gehen muss...

Mit diesem System können Patienten innerhalb weniger Sekunden auf dem Spineboard fixiert und aus der Gefahrenzone evakuiert werden.

Das PAX EvaFix wird schon vor dem Gebrauch am Spineboard befestigt. Die Verwendung der Signalfarben und die Nutzung unterschiedlicher Griffe ermöglichen geschultem Personal auch bei Nullsicht ein schnelles und sicheres Arbeiten.

PAX EvaFix Spineboard

If the job has to be done quickly...

With this system patients can be fastened to the spineboard and evacuated from the danger zone within seconds.

The PAX EvaFix is mounted to the spineboard prior to operation. The use of signal colours and different handles enables well trained staff to work even in zero visibility.

1,35



P



PAX Float M/L – Rollboard

Die PAX Float-Umlagerungshilfen in zwei Ausführungen. Die Variante „M“ ist faltbar und für den Einsatz im Rettungsdienst und Krankentransport geeignet. Der Bezug ist waschbar und auch austauschbar. Mit der „L“-Variante ist die Umlagerung noch einmal einfacher, allerdings wird für deren Lagerung mehr Platz benötigt.

PAX Float M/L – Rollboard

The PAX Float Respositioning Aids are available in two versions. The „M“ version is foldable and suitable for use in Emergency and Ambulance services. The cover is washable and exchangeable. The „L“ version makes load transfer even easier, but more space is required for storage.



Made in Germany

Art.-Nr. 15557

Float M - Rollboard
Float M - Rollboard

85x42 1,00

01

TEC

Art.-Nr. 15556

Float L - Rollboard
Float L - Rollboard

180x42 2,10

01

TEC





PAX Bandschlingen

Du erhältst die PAX-Bandschlingen in sechs verschiedenen Farben. Jeder Farbe ist eine Länge bis 180 cm zugeordnet, erst dann wiederholt sich die Farbe. Die PAX-Bandschlingen sind 25 mm breit und nach EN354:2011, EN795-B:2012, EN566:2007 zur Selbstsicherung, als Verbindungsmittel oder Ankerplatz geeignet.

PAX Slings

The PAX webbing slings are available in six different colours. Every colour is assigned a different length of up to 180 cm, then the colours begin to repeat with each subsequent size. The PAX webbing slings are about 25 cm wide and suitable for self-attachment, as a binding medium or anchoring in compliance with EN354:2011, EN795-B:2012, and EN566:2007 requirements.

Gurtband

Art.-Nr.:	Artikelbezeichnung / Article name	Farbe / Colour	Maße / Dimensions
140984203	PAX Bandschlinge 40 cm PAX Sling 40 cm	03	L: 40 cm
140994210	PAX Bandschlinge 60 cm PAX Sling 60 cm	10	L: 60 cm
141004201	PAX Bandschlinge 80 cm PAX Sling 80 cm	01	L: 80 cm
141014208	PAX Bandschlinge 100 cm PAX Sling 100 cm	08	L: 100 cm
141024239	PAX Bandschlinge 120 cm PAX Sling 120 cm	39	L: 120 cm
141034202	PAX Bandschlinge 150 cm PAX Sling 150 cm	02	L: 150 cm
141044209	PAX Bandschlinge 180 cm PAX Sling 180 cm	09	L: 180 cm
141044203	PAX Bandschlinge 180 cm PAX Sling 180 cm	03	L: 180 cm
141054210	PAX Bandschlinge 200 cm PAX Sling 200 cm	10	L: 200 cm



PAX Stausack - XS, S und M

Die kleinen PAX-Packwunder: wasserdicht, leicht und unheimlich klein faltbar. Sie sind mit textilen Sicherungsösen und Steckschnalle ausgerüstet. Du erhältst sie in drei unterschiedlichen Größen.

PAX Stuff Sack- XS, S and M

The small PAX-packing wonders: water proof, light and incredibly compact when folded. They incorporate textile safety eyes and buckles and are available in three different sizes.

08

L



Art.-Nr.:	Artikelbezeichnung / Article name	Maße / Dimensions	Gewicht / Weight
143830408	PAX Stausack XS PAX Stuff Sack XS	40x23x15 cm	0,04 kg
143820408	PAX Stausack S PAX Stuff Sack S	52x30x21 cm	0,06 kg
143860408	PAX Stausack M PAX Stuff Sack M	57x38x25 cm	0,08 kg



Mehr interessante

• Specials und weitere Produkte findest du unter www.pax-bags.com

More interesting

• specials and more you find at www.pax-bags.com



Art.-Nr. 13080 ...

exPAXable

Aus Klein wird Groß. Der Rucksack passt in seine eigene Innentasche und ist ein unauffälliger Begleiter, bis er exPAXed wird und sich knallig zeigt.

exPAXable

Small becomes large. The backpack fits into its own inner pouch and accompanies you unnoticed until it is exPAXed and shows up colourful.

45x30x14 0,20

08 09

L



Art.-Nr. 12937 ...

PAX Schal

Praktischer und warmer Stulpschal aus unserem Rettungs-Boa-Deckenfleece mit schickem PAX-Dreieck.

PAX scarf

Practical and warm scarf made of our Rescue-Boa-blanket fleece with stylish PAX-triangle.

40x27

08

FLEECE



Art.-Nr. 145670003

PAX Tasse Nr.6

PAX Tasse Nr. 6 im aktuellen PAX-Design.

PAX mug No. 6

PAX mugg No. 6 in current PAX-Design.

0,40



Art.-Nr. 16235

PAX Portemonnaie

Geschweißtes PAX Portemonnaie für Karten und Geldscheine.

PAX-Purse

Welded PAX purse for creditcards and notes.

9x11,5x0,5 0,02

08 09

L





Wissenswertes

In diesem Kapitel erfährst du, wie du den Katalog anwendest und Symbole verstehst, welche hochwertigen Materialien wir für deine PAX-Produkte einsetzen und wie frei du in der eigenen Personalisierung und Individualisierung deines persönlichen PAX-Produktes sein kannst. Weiterhin zeigen wir dir, welche Schritte ein PAX-Produkt von deiner Idee bis zum fertigen Produkt durchläuft und wie unser kundenfreundlicher Reparatur- und Waschservice im Falle eines Schadens funktioniert. Besuche uns einfach im Internet und erfahre noch mehr Wissenswertes, beispielsweise über die Pflege deines neuen PAX-Produktes. Es gibt viel „Wissenswertes“ zu erfahren.

Worth knowing

In this chapter we want to show you the usage of the catalogue by explaining the symbols used in it, explaining our high quality materials we use to manufacture your PAX-product and how easy it is to either personalize your PAX-product or to get your individual PAX-product. Further more we are explaining the steps your PAX-product needs to take from your idea to the final product. Our customer care service section shows you how to get in touch with your PAX repair service if needed or advice for the right washing instruction is helpful. For further information about all the things worth knowing please visit www.pax-bags.com. There is much to know about PAX.

Wissenswertes
Worth knowing



Welche Produktangaben sind aufgeführt und was bedeuten diese?

In diesem Katalog findest du eine Auswahl unseres Sortimentes. Die angegebene Artikelnummer wird durch deine Material- und Farbauswahl ergänzt. Natürlich kannst du diese Auswahl auch in unserem Onlineshop unter www.pax-bags.com treffen. Du findest in diesem Katalog sowie auf unserer Internetseite weitere nützliche Informationen und Tipps zu unseren Produkten.

Which product indications are given and what do they mean?

In this catalogue you will find a selection of our product range. The indicated article number is completed by your choice of material and colour. Of course you can also make this selection in our online shop under www.pax-bags.com. Further useful information and hints about our products can be found in this catalogue as well as on our website.

Damit du dich in unserem neuen Katalog besser zurecht findest und alle Informationen rund um dein Wunschprodukt sofort ersichtlich sind, haben wir die Produkte innerhalb der Kategorien nach folgendem Schema aufgebaut:

In order to help you navigate through our latest catalogue and to have all information about your desired product immediately at hand we constructed the products within the categories according in the following schema:

Art.-Nr. 10019 ...

Wasserkuppe L - ST - FT2
Der Standardnotfallrucksack im Rettungsdienst ...

Wasserkuppe L -ST - FT2
The standard emergency backpack for the emergency services ...

55x55x30 4,20

01 03 07 08 09

P D TEC



PRO POS

↓ ↓ ↓

Artikelnummer ohne Material- und Farbcodierung / Article number without material- and colour code

Artikelbezeichnung Deutsch

Artikelbeschreibung Deutsch

Article name English

Article description English

Spezifikationen: Abmessungen und min. Gewicht / Specifications: Dimensions and min. weight

Die am Produkt angegebenen Farbangaben zeigen unsere Standardfarben ab Lager. Andere Farben sind auf Wunsch lieferbar. / The colour codes indicated at the product show the standard colours available from stock. Different colours are available upon request.

Spezifikationen: Standard Material (ab Lager lieferbar) / Specifications: Standard materials (available from stock)

Artikelbild / Article image

Einsatzbereich / Areas of use

Ausstattung:
Bereits vorhandene Vorteilsausstattung / Equipment:
already existing equipment included.

Alle dargestellten Artikel werden ohne Inhalt geliefert. Abgebildete Inhalte dienen lediglich der Anschauung.

All shown products come without contents. All contents shown are only for demonstration.

Symbole: / Symbols:



Maße des Produktes in Zentimetern, angegeben in Höhe x Breite x Tiefe.

Dimensions of the product indicated in centimetres, stated as height x width x depth.



Das Leergewicht des Produktes in kg. Gewicht variiert je nach Material, angegeben ist das jeweilige Mindestgewicht.

The empty weight of the product in kg. The weight varies according to the material, the weight quoted is the minimum weight of each case.



Dieser Artikel ist besonders für den täglichen Einsatz konzipiert.

This product is designed for daily use.



Produkt besonders geeignet für den Einsatz von Schnelleinsatzgruppen.

Product especially suitable for use by rapid response units.



Produkt für den privaten Gebrauch.

Product for private use.



PAX Organizing-System: Dieser Artikel verfügt über eine oder mehrere Außentaschen, die ein XL-Modul aufnehmen können.

PAX Organising-System: This product has one or more outer pockets, each of which can hold one XL module.



PAX Lock-System: Dieses Produkt ist kompatibel zu unserer PAX Lock-Gürtelschlaufe.

PAX Lock-System: This product is compatible with our PAX Lock-beltloop.



Produkt wird mit Innentaschenset entsprechend Nummer geliefert. Zusammenstellung siehe letzte Seite Kategorie Rucksäcke.

Product is supplied with set of inner pouches corresponding to the number. For configurations see last page category backpacks.



Produkt wird mit geschweißtem Innentaschenset entsprechend Nummer geliefert. Zusammenstellung siehe Kategorie Rucksäcke.

Product is supplied with welded set of inner pouches corresponding to the number. For configurations see last page category backpacks.



Produkt ist komplett verstärkt und gepolstert.

Product is fully reinforced and padded.



Die Schultergurte dieses Produktes können bei Bedarf abgenommen werden (z. B. Reparatur).

The shoulder straps of this product can be removed if required (e.g. for repair).



Bei diesem Produkt sind Umhängegurte im Lieferumfang enthalten.

This product comes with shoulder straps included

Farbangaben: Colour specifications:

Erhältliche Farben ohne Mindestbestellmenge
available colours without MOQ

- 01** rot
red
- 03** schwarz
black
- 04** gelb
yellow
- 05** orange
orange
- 07** dunkelblau
dark blue
- 08** tagesleuchtgelb
high-viz yellow
- 09** tagesleuchtorange
high-viz orange
- 10** grau
grey
- 11** grün
green
- 13** sand
sand
- 18** braun
brown
- 19** violett
violet
- 21** oliv
olive
- div. Tarn** diverse Tarnfarben
various camouflage

Weitere Informationen sind in der Preisliste Katalog 9.0 zu finden!
For further information see the corresponding price list of catalogue 9.0!



D



PAX-Dura

Materialcode: 01

PAX-Dura:

Dieses Material zeichnet sich durch seine besonders hohe Reiß- und Abriebfestigkeit aus. Gewebe: Polyamid 6.6 – min. 1100 dtex – PU-Beschichtung, Flächengewicht ca. 390 g/m².

This material is characterised by its exceptionally high tear strength and abrasion resistance. Woven fabric: Polyamid 6.6 – min. 1100dtex – waterproof PU-coating Fabric weight approx. 390 g/m².

P



PAX-Plan

Materialcode: 02

PAX-Plan:

Die beidseitig geschlossenen Oberflächen ermöglichen eine sehr gute Reinigung mit Planenreinigern und den wirksamen Einsatz von Desinfektionsmitteln. Gewebe: PES, min. 1000 dtex – beidseitige PVC-Beschichtung, Flächengewicht ca. 650 g/m².

The bilaterally closed surfaces facilitate a very good cleaning with tarp cleaners and the effective application of disinfectants. Fabric: PES, min. 1000 dtex - bilateral PVC-coating, fabric weight: approx. 650 g/m².

TEC

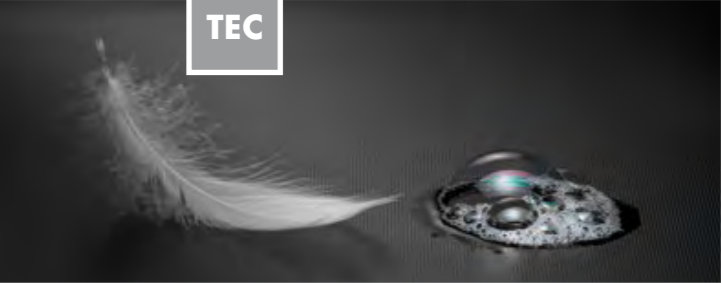

PAX-Tec

Materialcode: 03

PAX-Tec:

Leichtes, einseitig beschichtetes Gewebe, das höchsten Anforderungen standhält und sich gut reinigen lässt. Gewebe: PES, min. 750 dtex – einseitige TPU-Beschichtung, Flächengewicht ca. 400 g/m².

This light and one side coated material withstands the highest requirements and is easy to clean. Woven fabric, polyester, min. 750 dtex – TPUcoated on one side, Fabric weight approx. 400 g/m².

L



PAX-Light

Materialcode: 04

PAX-Light:

Diese Materialqualität wird für leichte Produkte und im Innenbereich eingesetzt. Widerstandsfähig, wasserdicht und desinfizierbar. Flächengewicht zwischen 150 und 200 g/m².

This quality is used for light products and inner layers. It's resistant, waterproof and disinfectable. The weight is between 150 and 200 g/m².

+
TEC

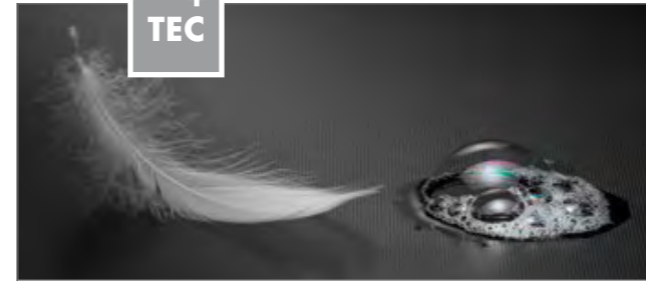

PAX-Tec Plus

Materialcode: 35

PAX-Tec Plus

Dieses beidseitig beschichtete TPU Material verwenden wir für unsere hochfrequent verschweißten Produkte. Gewebe: PES, min. 750 dtex – beidseitig TPU-Beschichtung, Flächengewicht ca. 600 g/m².

Both sides TPU coated material for our high-frequency welded products. Woven fabric, PES, min. 750 dtex – TPUcoated both sides, Fabric weight approx. 600 g/m².

G
TREME



PAX-Guard Treme

Materialcode: 36

PAX-Guard Treme

PAX-Guard Treme verwenden wir ausschließlich für den Feuerwehrmehrzweckbeutel und ist temperaturbeständig bis über 1000 °C.

PAX-Guard Treme is only used for the firefighter multipurpose bag and it is temperature resistant up to 1000 °C.

RIP
TEC



PAX-Rip Tec

Materialcode: 45

NEW PAX-Rip Tec:

PAX-Rip Tec ist unser neues, extrem abriebfestes Material, welches besonderen Einsatz findet, wenn es auf Leichtigkeit ankommt. Gewebe: Polyamid mit beidseitiger PU Beschichtung. Das Gewicht liegt bei 246 g/m².

PAX-Rip Tec is our new and extremely abrasion resistant material, which we use for lightweight backpack solutions. Fabric: Polyamid with PU coating on both sides. Weight: 246 g/m².

LIGHT
TPU



PAX-Light TPU

Materialcode: 53

NEW PAX-Light TPU:

Dieses extrem widerstandsfähige Gewebe mit einseitiger TPU Beschichtung setzen wir für geschweißte Taschen und unsere leichten Vakuummattressen ein.

We use this single side TPU coated material with a very good weight / abrasion ratio for welded bags and our lightweight vacuum mattresses.



PAX

Deine individuelle Beschriftung

Wir bieten dir unterschiedliche Techniken, dein PAX-Produkt zu beschriften. Die Beschriftung erfolgt je nach Wunsch mit unterschiedlichem Aufwand und zu unterschiedlichen Zeitpunkten, wie z.B. nachträglich, während der Produktion oder im Zuge einer Anpassung. Kontaktiere uns, wir erstellen dir dein individuelles Angebot.

Your individual inscription

The techniques we offer to give your PAX product an individual label are various as are the times and efforts to fulfil your needs. Labeling can be done after production, during production or in the process of an individualization. Please contact us to discuss the options and get your individual offer.



Für Schriftzüge bieten wir individuelle adhesive Folien in unterschiedlichen Farben an, die auf dem Serienprodukt aufgebracht werden können.

For character writings we offer adhesive foils in different colours for your individual labeling of the off the shelf product.



Mit unserem modernen Design bieten wir dir an zahlreichen Positionen unserer vielzähligen Produkte die Möglichkeit, das Organisations- oder Firmenlogo aufzubringen. Gerne senden wir dir unsere Druckbereichsvorlagen zu den einzelnen Produkten zu. Oder du schickst uns das Logo und wir positionieren den Wunschdruck. Lass es uns wissen, wenn die Wünsche größer sind als die Druckfläche.

The modern design of our products offers various options to position your logo. Either we send you our print patterns or you send us the logo and we do the job for you. Just let us know if your print design is larger than the printing spaces on the product.



Gerne besticken wir unsere Produkte nach deinen Vorgaben. Bitte nimm' Kontakt zu uns auf, damit wir die jeweiligen Optionen am Produkt mit dir besprechen können.

Please contact us for any stitching you would like to see on your PAX product. We will be more than happy to discuss the options for your chosen product.

Mehr Informationen

• findest du unter:
www.pax-bags.com



Further information

• can be found at:
www.pax-bags.com



In wenigen Schritten zu deinem individuellen PAX-Produkt!

Wir machen uns viele Gedanken und versuchen mit unseren PAX-Produkten die Ansprüche unserer Kunden in unseren Produkten umzusetzen und diese in PAX-Qualität zu präsentieren. Manchmal müssen wir unserem Standard PAX-Produkt dann für dich noch ein wenig auf die Sprünge helfen, um deinen Ansprüchen zu genügen. Und wie das abläuft, zeigen wir dir hier.



Anforderungen

Am besten weißt du schon, welche Anforderungen du an dein PAX Produkt hast. Du sagst uns, welchen Bereich unseres Produktes du auf deine Bedürfnisse angepasst haben möchtest. Wir prüfen dann, ob deine Idee / Vorstellung umsetzbar ist und melden uns bei dir, um die genauen Ansprüche mit dir abzustimmen. Hier legen wir eventuell gemeinsam eine Prioritätenliste fest. Am Ende dieses Schrittes steht dann ein Angebot an dich.



Bestückung

Nachdem du unser Angebot angenommen hast, prüfen wir noch einmal die letzten Details und checken evtl. mit den notwendigen Gerätschaften oder der Bestückung, ob der Wunsch tatsächlich so umgesetzt werden kann. Nachdem wir das mit dir abgeklärt haben, schicken wir Dir eine einfache Zeichnung oder eine Montage aus Bildern, die Ähnliches zeigen, mit einer genauen Beschreibung, damit du uns das bestätigen kannst. Missverständnisse wollen wir unbedingt vermeiden.

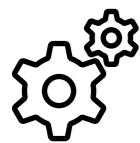

Musteranfertigung

Sollte es notwendig sein und wir haben uns darauf geeinigt, werden wir ein sog. Freigabemuster für dich fertigen. Hier ist dann bereits alles wie in der Serienfertigung umgesetzt. Um Zeit und Kosten zu sparen kommt es vor, dass wir hier keinen Print ausführen. Die beherrschen wir und wollen dich an unserer Erfahrung teilhaben lassen, indem wir das Risiko eines dann möglicherweise fehlerhaften Druckes eingehen.

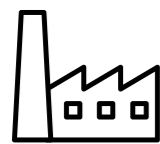

Produktion

Bevor es in die Produktion geht, erhältst du von uns deine Auftragsbestätigung mit dem Liefertermin. An den hier genannten Liefertermin halten wir uns gebunden. Dieser entspricht in der Regel auch dem bereits in der Erstbesprechung angegebenen Zeitraum. **Fertig - Dein PAX-Produkt.**



demands

Some small steps to your individualized PAX-product

We at PAX try to think of all the needs you may want to have solved by our PAX-product in our typical PAX-quality. But sometimes all our thoughts are not enough to meet your personal needs. And here is how it works to update our PAX-product to your individualized PAX-product.

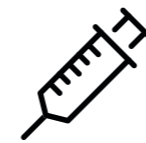

contents

It would be best if you knew your special demands you want your PAX-product to meet beforehand. When you get in touch with us we will discuss which part of our PAX-product has to be redesigned for your needs. Together with you we check if your wishes and demands are realisable. In the next step we work out how we would realize the agreed. There is more than just one change to be made we will priorities your demands with you to come to an agreement. After that we will send you your personal offer.



sample production

Sometime it is necessary to have a sample first before we start a large number production. This sample shows everything as it will be in the serial production. Printing or any other kind of individual labeling will not be included due to high costs at this stage of the process. Unless you want us to do different, which then we would have to agree upon. For your individual label we ask you to approve our photoshop montage.

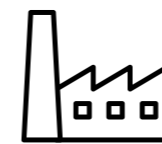

production

With our final order confirmation you will get your binding delivery date which usually meets the timeframe we agreed upon at the very beginning. That's how we design your individualized PAX-product together with you.





Der Weg zu deinem eigenen PAX-Produkt!

In unserem Katalog können wir immer nur eine Momentaufnahme unserer Produktpalette darstellen. Für die Entwicklungen „zwischen durch“ findest du unsere neuen Ideen auf unserer Internetseite www.pax-bags.com. Für den Fall, dass du auch dort dein PAX-Produkt nicht findest, zeigen wir hier, wie wir dir mit unserer Erfahrung und unseren Fertigungsmöglichkeiten dein eigenes PAX-Produkt realisieren.

The path to your own PAX-product!

In our catalogue we are only able to show a certain state of our product program as a moment in time. For all the things we invent in the „meantime“ you may have a look into our webpages: www.pax-bags.com. Just for the case you can't find your PAX-product we want to take the chance to show you how we may help with our experience and production capacity to get your own PAX-product.

Testphase

Nachdem wir dir das Muster zugeschickt haben, kannst du dieses auf Herz und Nieren testen. Anschließend kommst du mit deinen Testergebnissen auf uns zu und wir überlegen uns, wie wir dein PAX-Produkt noch besser machen können. Diesen Step führen wir solange durch, bis wir und vor allem du mit deinem PAX-Produkt zufrieden sind. Abschließend erhältst du ein finales Freigabemuster von uns.

testing period

A testing period for this new designed product is obligatory as this test will proof if the design of the product works in the field. If changes have to be made we will work on your product as long as it takes to get you the wanted and best PAX-product for your demands. We want you to be happy with the product.



Anforderungen

Wenn keines unserer PAX-Produkte für deine Anforderungen passt, bleibt nur eins - wir machen dir dein persönliches PAX-Produkt. Wir entwickeln mit dir zusammen ein auf deine Bedürfnisse zugeschnittenes PAX-Produkt, bei dem keine Wünsche offen bleiben. Komm mit deinen Wünschen und Anforderungen auf uns zu, wir gestalten zusammen mit dir einen Fahrplan und erstellen dir ein Angebot.

demands

If none of our standard PAX-products comply with your demands we are more than happy to create your own PAX-product. Together with you we will develop a fitting PAX-product based on your demands and our experience combined with our quality work. Let us know what you are looking for and we will come back to you with our offers to start the project.



Bestückung

Nachdem wir alle wichtigen Punkte geklärt haben und du unser Angebot angenommen hast, beginnen wir mit der Entwicklungsarbeit. Wir prüfen ganz im Detail wie wir deine Anforderungen umsetzen können und fertigen Zeichnungen und Bilder an, welche wir dir zur Prüfung zusenden. Sobald wir das Go von dir bekommen, legen wir mit der Musterfertigung los.

contents

Once we've figured out all important points with you, agreed on a priority list and you agreed to our offer, we start with the development. Every detail will be taken care of and we will let you know our ideas by either drawings, photomontages or simple samples. After your „go“ our sample production starts.



Musteranfertigung

Nach den mit dir erarbeiteten Zeichnungen fertigen wir dir ein Muster an und schicken es dir zu. Hier ist dann bereits alles wie in der Serienfertigung umgesetzt. Sofern ein Print enthalten sein soll und du auf einen Probedruck bestehst, erstellen wir diesen separat und lassen ihn dir zur Freigabe zukommen.

sample production

We will produce the sample as close to the serial production as possible and it will show all important details already. Mostly due to cost reasons we don't work with prints etc. at this stage. Label and so on are photoshopped onto the product for realistic presentation. If you want this different we will be more than happy to follow your wishes. Before production we send you a final print for you to approve.

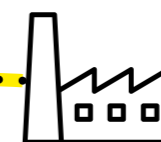

Produktion

Bevor es in die Produktion geht, erhältst du von uns deine Auftragsbestätigung mit dem Liefertermin. An den hier genannten Liefertermin halten wir uns gebunden. Fertig - Dein persönliches PAX-Produkt.

production

After the final sample has been approved we arrange serial production and let you know our binding delivery date with our order confirmation. Your personal PAX-product.





Reparatur Service

Manchmal tragen auch unsere Produkte die Schrammen des Alltagseinsatzes mit davon. Da geht auch mal was kaputt. Kein Problem für dich, denn der PAX Reparatur Service steht dir zur Seite.

Repair service

Sometimes our PAX products get scratches from their hard daily life. And rarely they are damaged. But with our PAX repair service this is no problem at all.

Schadensmeldung

Sollte dein PAX Produkt beschädigt sein, bieten wir dir hierfür eine unkomplizierte Lösung. Melde den Schaden einfach auf unserer Homepage und wir schicken dir eine Auftragsbestätigung. Auf Wunsch organisieren wir den Versand.

Damage report

We offer a simple solution if your PAX Product should be damaged. Just report the defect on our homepage and we send you an order confirmation. Upon request, we organize the shipment.

Deine Meinung

Nachdem der Schaden behoben ist, erhältst du eine kurze Umfrage bezüglich deiner Zufriedenheit mit unserem Service. Dies dient dazu, uns stetig zu verbessern und dir einen noch besseren Service zu bieten.

Your Opinion

After the damage is fixed you get a short survey on the quality of our service. This helps us improve and thus offer you the best service possible.

Reparatur Service



repair service

Schadensaufnahme

Nachdem wir die vorhandenen Beschädigungen erfasst haben, informieren wir dich über die nächsten Schritte, sowie die dabei entstehenden Kosten.

Damage report

After having examined the product we inform you about the next steps and possible costs.

Reparatur / optionale Reinigung

Sofern du dein PAX Produkt im Zuge der Reparatur desinfizierend reinigen lassen möchtest, kannst du diese Option bei der Schadensmeldung auswählen. Wir legen dem Produkt dann eine Bescheinigung bei.

Repair / optional disinfection

If you want your product to be cleaned and disinfected you can choose this option in the damage report. You receive your product with a certificate attached.

Dein direkter Weg zu unserem PAX Reparatur Service:



Your direct way to our PAX repair service:



Garantie

Wenn Du Deine Produkte zur verlängerten Garantie angemeldet hast, kannst du den Vorteil der Registrierung für die Bestimmung deines Produktes nutzen, und erhältst die Produktdaten aus unserem System. Gib hierfür einfach die Seriennummer ein, die sich an deinem PAX-Produkt befindet. Solltest du dich zu einer für dich kostenlosen Garantieverlängerung angemeldet haben (siehe hierzu die gesonderten Regelungen unter www.pax-bags.com), erhältst du auf alle Leistungen, die sich auf registrierte Produkte im Rahmen der Reparatur beziehen, einen attraktiven Treuebonus von 10% auf die im Rahmen der Reparatur von uns zu erbringenden Leistungen. Für die Zeit der Reparatur stellen wir dir gerne auf Wunsch ein Ersatzprodukt zur Verfügung, damit du im Alltag auf Nichts verzichten musst. Die Anforderung dieses Ersatzproduktes muss im Rahmen der Reparaturanmeldung angegeben werden. Wir werden uns dann mit dir in Verbindung setzen.

Warranty

In case you have registered your products for prolonged warranty, you can take advantage of the registration for determination of your product and receive the product data from our system. Just enter the serial number located onto your PAX-product. In case you have registered for a warranty prolongation (see special regulations under www.pax-bags.com) which is free of charge to you, you will receive an attractive loyalty bonus of 10% on all services rendered by us related to the registered products and its repair extent. For the repair duration we will put a replacement product at your disposal with pleasure, if requested, so that you don't have to do without anything during daily routine. The requirement of this replacement product has to be indicated together with the repair registration. We will then get in touch with you.

Die PAX Seriennummer

Die für die Registrierung notwendige Seriennummer findest du am Handgriff oder gut sichtbar im Produkt. Dies gilt für alle Produkte mit einem Wert von über 65,00 Euro.



The PAX serial number

You can find the serial number which is necessary for registration on the handle or clearly visible inside the product. This counts for all products of a value exceeding 65,00 Euro.

5 statt 2 Garantie

Zugegeben – die Verlängerung der Garantie kann Beschädigungen an unseren Produkten ja auch nicht verhindern (siehe hierzu auch die Bedingungen für die verlängerte Garantie) – aber dafür erleichtert dir als registrierter Kunde unser Reparaturservice die Abwicklung der Reparatur erheblich. Registriere dein Produkt unter www.pax-bags.com und sichere dir die Vorteile der einfacheren Anmeldung, der Artikelverwaltung, des einfacheren Ablaufs bei der Reparatur und weitere finanzielle Vorteile, sowie die Option auf ein Ersatzmodell für die Dauer der Reparatur.

5 instead of 2 warranty

Despite the prolonged warranty it can happen that your product gets damaged. (See also the conditions of prolonged warranty). For this reason we offer you our repair service. Register your product under www.pax-bags.com and use the advantages of easier registration, item administration, easier procedure during repair and save yourself further financial advantages as well as the option to receive a replacement model for the duration of repair.



PAX-Profi-Pool

Die praxistaugliche Entwicklung und Weiterentwicklung unserer Produkte soll der ins Leben gerufene „PAX-Profi-Pool“ überwachen. Die Mitglieder dieser Gruppe bestehen aus aktiven Rettungsdienstlern, die sich durch ihre individuelle Erfahrung und Ausbildung und durch das freiwillige Engagement für PAX auszeichnen.

So verknüpfen wir unmittelbar die Belange unserer Kunden mit der Qualität unserer Produkte.

PAX-Profi-Pool

The practical development and further modification of our products is also monitored since June 2011 by the newly formed "PAX-Professional-Pool". This group is made up of active members of the emergency services, who are all characterised by their individual experience, training and by their voluntary involvement to PAX. We have always been interested in the commitment of our customers and the quality of our products.

Die PAX Seriennummer
The PAX serial number



Wasche deine Tasche

Vergleicht man die Reinigung eines schlammbespritzten Safari-Jeeps mit der eines wenig genutzten Sonntagswagens, ist der Aha-Effekt beim Jeep ungleich größer. Sprich: Mit euren PAX-Rucksäcken und -Taschen seid ihr ganz weit vorne: Großer Vorher-Nachher-Effekt in kurzer Zeit!

Auf www.pax-bags.com findet ihr alle Hinweise, die ihr für euren Washtag braucht.

Wash your bag

If you compare cleaning of a mud splattered safari jeep to a hardly used Sunday car, the aha-effect with the jeep is much higher. That is: You are quite in the fore with your PAX-backpacks and bags: A big before-after-effect in a short period of time!

At www.pax-bags.com you will find all the information you need for your washing day.

Fertig mit Waschen?

Sehr gut, dann kommt jetzt die Pflege. Diese bedeutet im ersten Schritt eine vollständige Trocknung. Stellt den Rucksack bzw. die Tasche für längere Zeit an einen warmen Ort, denn aufgrund der Faserbeschichtung kann die Restfeuchtigkeit nur schwer entweichen. Anschließend könnt ihr die Rücken- und Seitenverstärkungen wieder einbauen und die Reißverschlüsse mit einem farblosen (Silikonspray) Trockenschmierstoff einreiben. Wenn ihr das gemacht habt, ist Euer PAX-Produkt wieder für lange Zeit sauber und einsatzbereit!

Tipp: Zur Entfernung von Ölflecken empfehlen wir, ein Stück Butter auf die frische Verschmutzung einzureiben. Nach einer kurzen Einwirkzeit können Öl und Butter mit ein wenig Waschlauge entfernt werden. Bitte nehmt kein aggressives Benzin, es kann die Faserbeschichtung schädigen.

Finished washing?

Very good, now comes care. As a first step this means complete drying. Put the backpack, respectively the bag for a longer period of time in a warm place. Because of the fibre coating it's not so easy for the residual humidity to escape. Afterwards you can reassemble the back and side reinforcements and rub the zippers with an uncoloured (silicone) dry-film lubricant. After you have done that your PAX-product is clean and ready for operation again for a long time!

Hint: In order to remove oil spots we recommend to rub the fresh spot with a piece of butter. After a short residence time oil and butter can be removed with a little suds. Please do not use aggressive gasoline. It can damage the fibre coating.



Art.-Nr. 10876

PAX-Planenreiniger

Alkalischer Spezial Reiniger in Konzentratform für alle Arten von Planen aus PVC, PE oder anderen beschichteten Geweben. Entfernt mühelos organische Verschmutzungen. Auch für Hochdruckreiniger geeignet.

PAX-tarp cleaner

Alkaline special cleaner concentrate for all kinds of tarps out of PVC, PE and other coated fabrics. Easily removes organic fouling. Also appropriate to be used with high-pressure cleaners.

500 ml

Du möchtest, dass wir Dein PAX waschen und desinfizieren? Mehr darüber auf unserer Homepage: www.pax-bags.com/go/waschservice



You want us to wash and disinfect your PAX? For more info visit: www.pax-bags.com/go/waschservice





PAX

Social media



<https://de-de.facebook.com/paxbags/>



<https://www.instagram.com/paxbags/>

Gemeinsam teilen wir unseren Alltag und begleiten uns durch ein aufregendes Leben. Auf unseren Multimedialekanalen bist du ganz nah dabei.

Together we share our everyday life and accompany each other through an exciting life. On our multimedia channels you'll be close at hand.



Wir schätzen eure Meinung!

Es macht uns Spaß, wenn wir euch, unseren Kunden, zuhören können. Es macht uns genauso viel Spaß, euch zu zeigen, was wir uns ausdenken, wie wir eure Ideen umsetzen. Schaut vorbei und teilt dies mit uns: <http://facebook.de/paxbags>

Auf unserer Fanseite zeigen wir Neuheiten, laden zu Messen ein und bieten euch besondere Angebote, die unseren facebook-Fans vorbehalten sind. **Für alle PAXianer und alle, die es werden wollen.**

We appreciate your opinion!

We enjoy listening to you - our customers. The same way we enjoy very much showing you what we are conceiving, how we put your ideas into practice. Feel free swing by and share this with us: <http://facebook.de/paxbags>

On our fan page we show news, invite to exhibitions and offer special bargains reserved to our facebook fans. For all PAXians and those who want to become one.

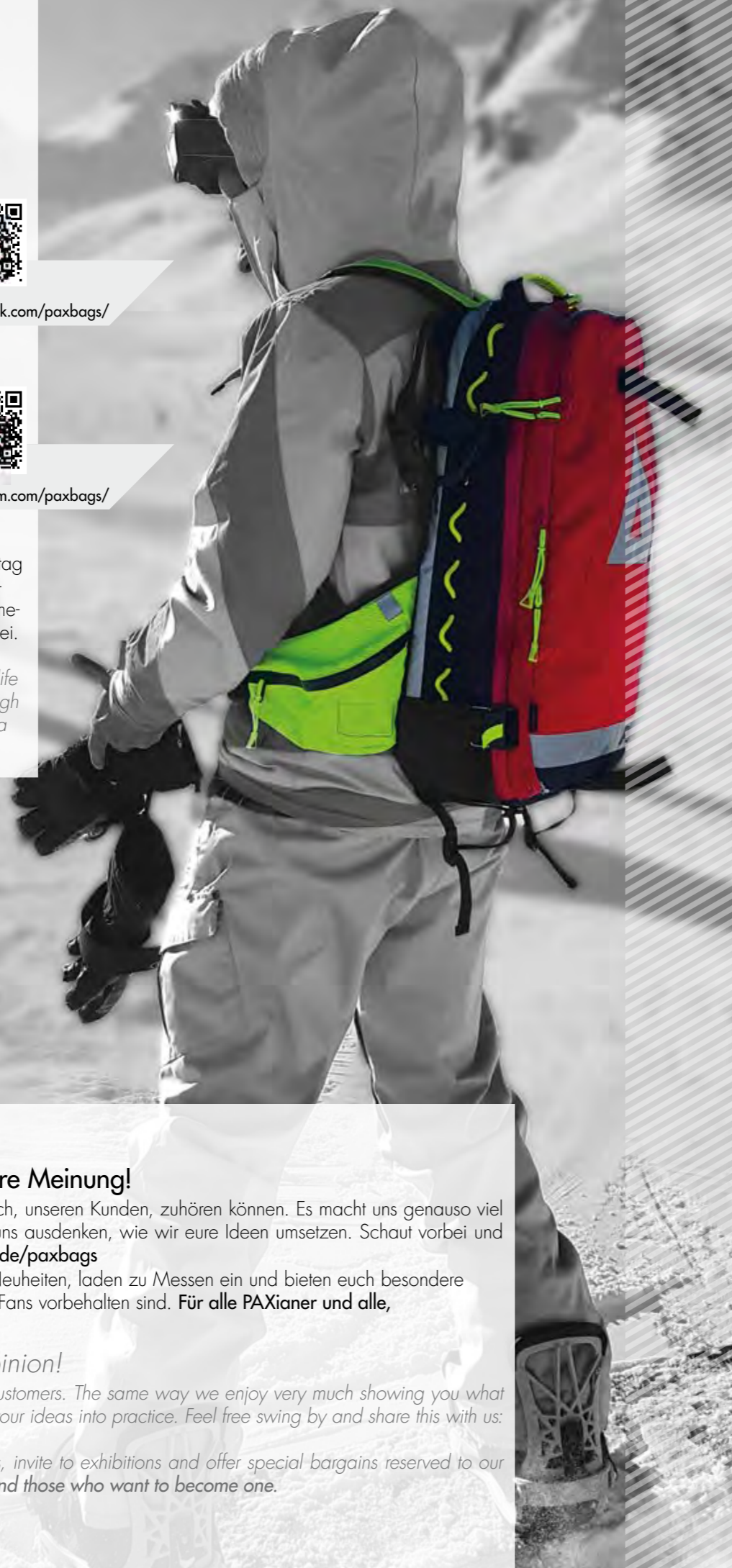



PAX

Seit mittlerweile über 20 Jahren bemühen wir uns, dir für die täglichen Anforderungen des Rettungsdienstes qualitativ hochwertige und praxistaugliche Ausrüstung zur Verfügung zu stellen. Die Verbreitung unserer Produkte könnte uns annehmen lassen, dass wir alles richtig machen. Aber was wir unserer Meinung nach am richtigsten machen, ist: Auf unsere Kunden – nämlich auf die Kollegen im Einsatz – zu hören. Durch diese Rückmeldungen haben wir erst eine Ahnung davon, was mit unseren Produkten im täglichen Einsatz geschieht.

Wir bedanken uns an dieser Stelle bei euch – unseren engagierten Kunden - und freuen uns auch weiterhin auf die vielen Rückmeldungen, die es uns ermöglichen, unsere Produkte weiterzuentwickeln.

In unserem **Katalog Nr. 9.0** stellen wir wieder nur eine Auswahl all' unserer Produkte vor, die wir für unsere Kunden anfertigen. Sollte euch in unserem Standardproduktprogramm etwas fehlen, freuen wir uns, wenn ihr uns darauf ansprecht!

Wie auch in den vergangenen Jahren werden wir mit diesem Katalog nicht aufhören, uns Gedanken über die Ausrüstung zu machen.

Seid also gespannt auf die nächsten Neuerungen aus unserem Hause - sie werden zeitnah auf unseren Internetseiten zu sehen sein!

Dein PAX-Bags-Team

For over twenty years, we have been striving to provide you with high-quality, practical equipment to meet the daily requirements of the rescue services. The increased popularity of our products is an indication that we are doing things the right way. However, what we do best, in our opinion, is listening to our customers - that is our colleagues in action. This feedback gives us an idea of what is going on with our products in daily use.

We would like to take this opportunity to thank our engaged customers and we are looking forward to receiving all of your feedback, which enables us to further develop our products.

*In our **catalogue No.9.0** we once again present only a selection of all our products that we are manufacturing for our customers. We would be delighted if you would let us know if something is missing from our standard product range. Like in the past years also with this catalogue we won't stop thinking about the equipment.*

So you can be excited to find out about the latest innovations from our production facility, which soon can be found on our website.

Your PAX-Bags-Team



Dieser Produktkatalog hat Gültigkeit ab **05/2019**. Alle darin abgebildeten Produktfotos und -farben dienen lediglich als Visualisierung und unterliegen drucktechnischen Farbschwankungen. Sie sind nicht farbverbindlich. Der Katalog ist nach bestem Wissen erstellt worden. Etwaige Fehler oder technisch bedingte Änderungen, die dem Fortschritt dienen, sind nicht auszuschließen. Genannte technische Werte sind Laborwerte und haben keinen Anspruch auf Richtigkeit. Die aktuellen Garantiebestimmungen sowie die aktuell gültigen AGB findest Du im Internet auf unserer Homepage www.pax-bags.com

Sämtliche Produkte werden ohne Inhalte ausgeliefert. Teilweise dargestellte Füllungen dienen lediglich informativen Zwecken.

Bildmaterial stammt aus verschiedenen Quellen. (shutterstock.com)

This product catalogue is valid from 05/2019. All product photos and colours contained therein serve only as a representation. Colour deviations may occur as a result of the printing process. Colours are not binding. To the best of our knowledge, the catalogue has been put together accurately. Errors or changes due to technical reasons in the interest of improvement cannot be excluded. The stated technical values are laboratory values and do not claim to be 100% correct. The current guarantee conditions and the current T&Cs can be found online at our homepage www.pax-bags.com

All products are delivered without content. Partially illustrated fillings only serve as informative purpose.

Pictorial material comes from various sources. (shutterstock.com)

Art.-Nr.:13920

PAX Hundehalsband

Grösse L Länge: 31 - 46 cm, Breite: 2,5 cm
Grösse XL Länge: 43 - 56 cm. Breite: 4 cm

PAX Dog collar

Size L length: 31 - 46 cm, width: 2,5 cm
size XL length: 43 - 56 cm. Width: 4 cm



Art.-Nr.:125290209

PAX Wasserträger

Faltschüssel oder Falteimer. Egal, denn praktisch ist dieses Behältnis allemal, z.B. für ein kühles Fußbad im Sommer, den kleinen bis großen Durst zwischendurch für alle Vierbeiner, die Instant-Blumenvase...

PAX water carrier

This container is practical in our quite eye-catching high-viz orange design, e.g. for a cool foot bath in the summer, or for the small and the big thirst for all four-legged friends...





X-CEN-TEK GmbH & Co. KG

wird vertreten durch die persönlich haftende Gesellschafterin: X-CEN-TEK GmbH, Amtsgericht Oldenburg HRA 3860; die GmbH wird vertreten durch die Geschäftsführer: Thomas Busch, Andreas Harms

Umsatzsteuer-Identifikationsnummer gemäß § 27a Umsatzsteuergesetz: DE 220516085
Steuernummer: FA Oldenburg 64/206/02304
Registergericht: Amtsgericht Oldenburg
Handelsregister Registernummer: HRA 3860

PAX ist eine beim deutschen Patent- und Markenamt in München eingetragene Marke (Registernummer/Aktenzeichen: 30345339.7).

X-CEN-TEK GmbH & Co. KG

is represented by the personal liable partner: X-CEN-TEK GmbH, District court Oldenburg HRA 3860; the Ltd. Is represented by: CEO: Thomas Busch, Andreas Harms

VAT no. according to § 27a of the value added tax act: DE 220516085
Tax no.: FA Oldenburg 64/206/02304
Register court: District court Oldenburg
Commercial Register no.: HRA 3860

PAX is a trademark registered with the German Patent and Trademark Office in Munich. (Register number/file no. 30345339.7)

Herausgegeben von: / Published by:

X-CEN-TEK GmbH & Co. KG
Westerburger Weg 30
26203 Wardenburg

PAX im neuen Design - it's all about performance

Wir haben in den letzten zwei Jahren viel Gewicht aus unseren PAX-Produkten heraus geholt, um euch die tägliche Arbeit leichter zu machen. Mit dem neuen Design geben wir euch noch mehr Sicherheit mit in den Einsatz und erleichtern euch durch den Einsatz verschiedener Fertigungstechniken noch die Reinigung und Desinfektion unserer im neuen Design gestalteten PAX-Produkte. Mit dem frischen Design geben wir euch noch mehr Individualität an die Hand. Ein PAX-Produkt für jeden Einsatz.

PAX in a new design - it's all about performance

During the last two years we took a lot of weight off our PAX-products to make your daily work easier. With our new design and new production methods we put even more emphasis on safety and make the cleaning and disinfection of our products more efficient. The fresh design helps to individualize your products. You can create one customized PAX-product for each mission.





X-CEN-TEK GmbH & Co. KG • Westerburger Weg 30 • D-26203 Wardenburg / Germany
Tel./Phone: +49 (0)44 07 - 7 14 76 - 0 • E-Mail: info@pax-bags.de • www.pax-bags.com